

- NIEUW - (17)
- PROMOTIES - (14)
- KOOPJES - (29)
- INBINDEN RINGEN - (28)
 - |__ PVC bindringen (8)
 - |__ double loop et coil PVC (6)
 - |__ double loop (10)
 - |__ multi ponsblok toestellen (4)
- INBINDEN MET LIJM - (12)
 - |__ warme lijm (9)
 - |__ thermische mappen (4)
 - |__ strips (1)
 - |__ belijmers (4)
 - |__ koude lijm (3)
- KANTOOR-VOUWMACHINES - (11)
- PLAN VOUWMACHINES - (18)
- VOUWMACHINES MET LUCHT - (4)
- MECHANISCHE NIETERS - (10)
- ELEKTRISCHE NIETERS - (22)
- VERGAARMACHINES - (13)
- VOUW EN NIETERS - (11)
- OMSLAGVULSYSTEMEN - (10)
- LAMINATORS MET POCHETTEN - (6)
- ROL LAMINATORS - (14)
- STAPELSNIJDERS - (15)
- BORDSCHAREN - (11)
- GROTE TRIMMERS - (10)
- PANELEN SNIJDEN - (5)
- RILLEN EN PERFOREREN - (16)
- PERFORATORS - (9)
- PAPIER BOORTOESTELLEN - (7)
- HOEKAFRONDEERS - (7)
- ETIKETEERMACHINES - (14)
- GELD BEHANDELING - (2)
- VERPAKKEN - (7)
- PAPIERVERNIETIGERS (1)



- DIVERSEN - (15)

- NIEUW -



AUTOMATISCHE PLANVOUWMACHINE RIG-801T

AUTOMATISCH KRUISVOUW IN EEN DOORVOER

De automatische planvouwmachine RIG 801T is volledig automatisch en bijzonder snel. Het vouwen in de twee richtingen gebeurt automatisch in een doorvoer en is razendsnel : 8 plannen A0 per minuut. Dit is de reële werksnelheid. Het toestel biedt talrijke mogelijkheden :

Trappeloze instelling van 175 tot 215mm van de afstand tussen de verticale vouwen.

Trappeloze instelling van 285 tot 310mm van de afstand tussen de horizontale vouwen.

Standaard vouwen met overblijvende strook aan de achterkant.

Vouwen met een volledig blad aan de achterkant.

Vouwen met een instelbare marge voor het opbergen van de plannen in ringmappen.

Handige invoertafel met invoergeleider.

Speciaal systeem om gemakkelijk opgerolde plannen te kunnen vouwen.

Display met aanduiding van de totale gevouwen lengte, dit is bijzonder handig voor service centers die prestaties moeten aanrekenen.

Een grote capaciteit opstapelaar (150 A0 plannen) is optioneel verkrijgbaar.

Optionele online module voor het automatisch kleven van kartonstrips met gaten voor het opbergen van plannen in ringmappen.

Bijzonder eenvoudig te gebruiken.

Geruisloos.

RIG-801T met grote capaciteit opstapelaar (optie)

TECHNISCHE KENMERKEN

Max. doorvoerbreedte : 107cm.

Max. documentlengte zonder kruisvouw : onbeperkt (vouwen per 4M lengte).

Max. documentafmetingen met kruisvouw : 2,5M.

Snelheid : 8 plannen A0 per min. (reële werktempo).

Vouwinstellingen : standaard mode met overblijvende strook aan de achterkant, presentatie mode met volledig blad aan de achterkant, marge mode met instelbare margestrook voor het opbergen in ringmappen.

Afstand tussen de verticale vouwen : trappeloos instelbaar van 175 tot 215mm.

Afstand tussen de horizontale vouwen : trappeloos instelbaar van 280 tot 310mm.

Dubbele de opvanglader voor gevouwen plannen : 2 X 20 plannen A0 formaat.

Display met aanduiding van het de totale gevouwen lengte (optelfunctie).

Systeem voor het eenvoudig vouwen van opgerolde plannen.

Opties : grote capaciteit opstapelaar van gevouwen plannen (150 A0) en module voor het automatisch kleven van kartonstrips met gaten voor het opbergen van plannen in ringmappen.

Geluidsniveau : 70dB.

Afmetingen (BxDxH) : 161x125x112cm

Gewicht : 220Kg.

Netvoeding : 220-240V 50Hz 3A.



ENKELZIJDIGE LAMINATOR MATRIX-530

SEMI-AUTOMATISCH PELICULEREN

De MATRIX-530 enkelzijdige laminator is bijzonder professioneel ontwikkeld.

Het papierinvoer systeem met automatische greep vergemakkelijkt de voeding van de documenten en zorgt voor een nauwkeurige overlapping.

Het systeem om de gelamineerde bladen te scheiden is compact en nauwkeurig.

De MATRIX-530 is bijzonder eenvoudig te gebruiken en zijn instelling is zeer gemakkelijk.

TECHNISCHE KENMERKEN :

Instelbare snelheid tot 10M/min met LED display.

Afmetingen van de documenten : van 20x30cm tot 50x120cm.

Dikte van de documenten : van 115 tot 350gr.

Dikte van de film : van 24 tot 35µ.

Instelbare temperatuur van 80 tot 130°C met LED display.

Voor-verwarming : 10 tot 15min.

LED display met aanduiding van de gelamineerde lengte.

Diameters van de rol-kokers : 57 en 75mm.

Voedingtafel (668x542mm) met instelbare kantgeleider.

Automatische papier opneemsysteem voor een keurige overlapping van de documenten.

Compact ingebouwde scheider van de gelamineerde documenten.

Noodstop schakelaar.

Geleverd op stand met wieltjes en bergings tablet voor lamineer-rollen.

Netvoeding : 220-240V 50/60Hz 1 560W.

Netto/bruto gewicht : 194/260Kg.

Afmetingen (BxDxH) : 84x210x131,5cm.

Waarborg : 1 jaar.



Patented

EXCLUSIEF : KOMBI PLAN VOUW-EN-SNIJMACHINE LDC-1000

KOMBINATIE VAN TWEE TOESTELLEN

Om de fiche van deze machine te bekijken, klik op de volgende link :

KOMBI PLAN VOUW-EN-SNIJMACHINE LDC-1000



FMZ 100 PAPIER VOUWMACHINE

KAN TOT 250 GR KARTON EN GESTREKEN PAPIER VOUWEN

De FMZ 100 papier vouwmachine biedt alle mogelijkheden van een luchtaanzuig machine.

De feeder neemt het papier onderaan en kan niet alleen gestreken papier en offset papier tot 250gr verwerken, maar ook sets van 2 tot 3 bladen die aan mekaar geniet zijn.

Het is mogelijk om papier bij te laden tijdens de werking van de FMZ 100.

Dankzij inkepingen en een zeer nauwkeurige meetlat is het zeer eenvoudig en snel om de beide kantgeleiders van de feeder in te stellen.

De micrometrische instelling van de papierscheider zorgt voor een bijzonder accurate instelling.

De vouwtassen zijn gemakkelijk instelbaar door middel van een snelle positionering cursor en een fijne regeling.

De lange uitvoerband zorgt voor het mooi opstapelen van de gevouwde documenten.

Zijn grote capaciteit ontlast de gebruiker om het te vaak te moeten opruimen.

Het is mogelijk de FMZ 100 continu te gebruiken zonder het te moeten stoppen om papier bij te laden dankzij de grote capaciteit van de feeder (400 bladen 80gr papier) en de lange uitvoerband.

De snelheid is traploos instelbaar tot 15 000 verwerkingen per uur (A4 bladen).

Indien nodig kan deze opgevoerd worden tot 24 000.

Papierdikte : van 40 tot 300gr.

Papier afmetingen : van 105mm (breed) bij 50mm tot A3+ (350mm breed).

Kan bladen vouwen in V, Z, U, triptiek, en dubbel parallel.

Max. lengte van de vouwtassen : 550mm.

Hand draaiwiel voor het handmatig doordraaien van documenten teneinde de vouwtassen gemakkelijk te kunnen instellen.

Afmetingen (HXDXL) : 350X530X1100mm.

Gewicht : 38Kg.

Netvoeding : 230V, 200W.

Opties :

- papierbrug van 90° om twee of drie FMZ 100 te samen in kruisvouw te doen werken
- micro-perforeer, ril en snijtuigen
- akoestische geluidskappen
- lange vouwtassen van 650mm
- teller
- instelbare op-en-afteller
- lucht compressor voor bijzonder moeilijk papier

Bijzonder nauwkeurige en stevige Duitse fabricage.



GROTE CAPACITEIT PERFORATOR SFP II

- SPC -

PONST 2, 3 OU 4 GATEN IN EEN PAK VAN 300 VELLEN

In promotie aan 199 EUR excl. BTW (240,79 EUR incl. BTW). Prijs geldig tot uitputting van de voorraad.

De SFP-II perforator gebruikt holle boren en heeft een ponscapaciteit van 30mm (300 vellen 80gr papier). word geleverd met 4 boren van 8mm maar boren van 3, 4, 5, 6, 7 en 9mm zijn ook beschikbaar. De afstand tussen de ponsers is 80mm in 4 of 2 gaten mode, en 108mm in 3 gaten mode. De afstand tussen het rand van het papier is instelbaar van 3 tot 13mm en een papiergeleider zorgt voor een nauwkeurige positie van de bladen. Een pers houdt de bladen vast tijdens het ponsen. Afmeting van de tafel (BXD) : 375X357mm. Afmetingen van het toestel netto/bruto (BXDXH) : 425X450X510mm / 520X400X230mm. Gewicht netto / bruto : 18 / 20Kg. Word met een onderhoudskit geleverd.



RIG-804T ONLINE VOUWMACHINE VOOR HP-400 EN HP-4500 PLOTTERS

VOOR HET VOLLEDIG AUTOMATISEREN VAN PLANAFWERKINGEN

- PROMOTIES -



FILEPECKER III 100 PAPIER BOORMACHINE

- SPC -

GROTE CAPACITEIT PAPIER-BOORMACHINE

729 EUR excl. BTW (882,09 EUR incl. BTW). Prijs geldig tot uitputting van de voorraad.

De FILEPECKER III papier-boormachine heeft een perforatie vermogen van 10cm. Beweegbare tafel met 4 instelbare stop posities. Boordiameters : van 3 tot 9mm. Max. afstand van de gaten ten opzichte van de rand van het papier : 60mm. Automatisch starten van de motor bij het dalen van de koppen. Snel blokkeersysteem van het papier. Geleverd met 2 boren, gereedschap en slijp benodigdheden. Vermogen : 184W. Netto gewicht : 30Kg. afmetingen (BxDxH) : 500x500x590mm. Ook verkrijgbaar met een bijkomende staaf met vaste programma's.



GROTE CAPACITEIT PERFORATOR SFP-II

- SPC -

PONST 2, 3 OU 4 GATEN IN EEN PAK VAN 300 VELLEN

199 EUR excl. BTW (240,79 EUR incl. BTW). Prijs geldig tot uitputting van de voorraad.

De SFP-II perforator gebruikt holle boren en heeft een ponscapaciteit van 30mm (300 vellen 80gr papier). word geleverd met 4 boren van 8mm maar boren van 3, 4, 5, 6, 7 en 9mm zijn ook beschikbaar. De afstand tussen de ponsers is 80mm in 4 of 2 gaten mode, en 108mm in 3 gaten mode. De afstand tussen het rand van het papier is instelbaar van 3 tot 13mm en een papiergeleider zorgt voor een nauwkeurige positie van de bladen. Een pers houdt de bladen vast tijdens het ponsen. Afmeting van de tafel (BXD) : 375X357mm. Afmetingen van het toestel netto/bruto (BXDXH) : 425X450X510mm / 520X400X230mm. Gewicht netto / bruto : 18 / 20Kg. Word met een onderhoudskit geleverd.



INBINDMACHINE RBX-100

- SPC -

HAND PERFORATOR INBINDER 3:1 EN 2:1 MET GROTE PONSAPACITEIT

479 EUR excl. BTW (579,59 EUR incl. BTW). Prijs geldig tot uitputting van de voorraad.

Voor double loop spiralen met 3 gaten per duim 3:1 en 2 gaten per duim 2:1 (ronde gaten). Perforeert gezamenlijk tot 100 bladen (80gr papier) met holle boren. Inbindcapaciteit tot 220 bladen (80gr papier). Inbindlengte tot A4. Instelbare kantlijnen in de 2 richtingen en pasmaat voor de spiraalkeuze. Laat een bijzonder hoog werktempo toe en is zeer robuust.

- KOOPJES -



220 CC
- FELLOWES -
CROSS CUT PAPIERVERNIETIGER
NIEUW TOESTEL (einde reeks) 229 € excl BTW (277,09 incl BTW) VNiveau de sécurité DIN3 (confettis de 3,9X30mm). Capacité : 9 à 11 feuilles de papier 70gr. Vitesse : 6,6 paquets de papier/min. Largeur d'introduction : 254mm. Corbeille de 94L. Accepte trombones et agrafes. Arrêt automatique si la corbeille est remplie + voyant lumineux. Touche pour retour en arrière en cas de bourrage. Interrupteur de sécurité de porte



FILEPECKER III 60 PAPIER BOORMACHINE
- SPC -
SHOWROOM TOESTEL (IN NIEUWE STAAT)
595 EUR excl. BTW (719,95 EUR incl. BTW). Prijs geldig tot uitputting van de voorraad.
De FILEPECKER III papier-boormachine heeft opvallende kenmerken : Beweegbare tafel met 4 instelbare stop posities. Boordiameters : van 3 tot 9mm. Max. boordikte : 60mm. Max. afstand van de gaten ten opzichte van de rand van het papier : 60mm. Automatisch starten van de motor bij het dalen van de koppen. Snel blokkeersysteem van het papier. Geleverd met 2 boren, gereedschap en slijp benodigheden. Vermogen : 184W. Netto gewicht : 30Kg. afmetingen (BxDxH) : 500x500x540mm. WAARBORG : EEN JAAR



PB-2300 PEFORATOR-INBINDER VOOR PVC SPIRALEN
PONST 25 BLADEN
SHOWROOM TOESTEL
179 EUR excl. BTW (216,59 EUR incl. BTW)
Handtoestel met afzonderlijke hendels voor het ponsen en de opening van de spiralen. Het ponsen van de bladen in verticale positie zorgt voor een nauwkeurige positionering. Ponscapaciteit : 25 bladen 80 gr papier. Bindrugdiameter selector. Instelbare kantlijn.



PLOCKMATIC 49

- PLOCKMATIC -

OMSLAGEN VULLEN MET EEN VARIABEL AANTAL BLADEN PER OMSLAG (OMR)

SHOWROOM TOESTEL

6 990 EUR excl. BTW (8 457,90 EUR incl. BTW)

De PLOCKMATIC 49 is een OMR (optical mark reading) voedingsmodule met opstapelaar voor de PLOCKMATIC 45. De OMR optische cel leest een soort barkode op de bladen en zorgt ervoor dat alle bladen die voor een bestemming zijn, in een omslag samen gevuld worden. De PLOCKMATIC 49 detecteert dubbel vel voedingen, misvoedingen en opstoppingen. Dokument afmetingen : van 140X210mm tot 310X310mm. Laadcapaciteit : 170mm. De PLOCKMATIC 49 is ook als gewone opstapel voedingsmodule zonder OMR lezing verkrijgbaar.



VOUW EN NIETER XEROX-ASF-135

TWEEDEHANDSTOESTEL VOLLEDIG NAGEZIEN

1 895 EUR excl. BTW (2 292,95 EUR incl. BTW)

Automatische instelling van de boekformaten A4 en A5.

Twee extra instelbare geheugens voor niet standaard boekformaten.

Vouwt en niet tot 20 bladen (80gr papier).

Papier : van 210X279mm tot 297X432mm: van 60 tot 200gr.

Snelheid : tot 2700 boekjes/U.

Nietjesmagazijn van 5000 stuks.

Detectie van gebrek aan nietjes.

Gelijkschudden van de bladen.



VOUWMACHINE MET LUCHTAANZUIG FK-400S

- INTROMA -

VOOR GESTREKEN PAPIER TOT 240GR

SHOWROOM TOESTEL

5 990 EUR excl. BTW (7 247,90 EUR incl. BTW)

Papiervouwmachine met aanzuiglucht en scheiding van de bladen met blaaslucht. Instelbare snelheid tot 10 000 A4 bladen / uur. Papierdikte : van 60 tot 220-240gr (afhankelijk van het type papier).

Papierafmetingen : van 10X17cm tot 38X50cm. Vouwafstand : van 5 tot 31cm. 2 vouwtassen met fijn regeling en geluidsdempers. Perslucht kompressor van 12M², riltuigen, micro-erforatie en stand inbegrepen.

- INBINDEN RINGEN - -/- PVC bindingen



COMBI CONFORT

HET COMFORT VAN EEN ELEKTRISCHE PONSER-INBINDER

Elektrische pons & bindtoestel van 16 tot 20 vellen (80gr papier) door middel van voetbediening. Inbindcapaciteit van 500 vellen (80gr papier). Inbindlengte van 34cm. Ponsen van de bladen in verticale positie met papiersteun. Instelbare handmatige spiraalopener. Instelbare afstand van de gaten in de 2 richtingen. Past voor alle papiermaten (alle ponsers zijn afzonderlijk uitschakelbaar).



COMBI E

PROFESSIONELE ELEKTRISCHE PONSER-INBINDER

Elektrisch ponsen van 22 tot 25 vellen (80gr papier), door middel van voetbediening. Inbindcapaciteit van 500 vellen (80gr papier). Inbindlengte van 34cm. Ponsen van de bladen in verticale positie met papiersteun. Instelbare handmatige spiraalopener. Instelbare afstand van de gaten in de 2 richtingen. Past voor alle papiermaten (alle ponsers zijn afzonderlijk uitschakelbaar).



D 160 INBINDMACHINE

ELEKTRISCH PONSEN AAN EEN VERBLUFFENDE PRIJS

Inbindmachine met elektrisch ponsen van 25 bladen (70-80gr papier) door middel van een voetbediening. Inbindcapaciteit van 500 vellen (50mm). Handmatig openen en sluiten van de spiralen. Instelbare afstand van de gaten ten opzichte van de marge (van 3 tot 8mm). Instelbare kantlijn voor het juist positioneren van de bladen tijdens het ponsen. Alle ponsers zijn uitschakelbaar teneinde alle papierformaten tot A4 te kunnen benutten. Grote opvanglader voor papiersnippers. Pasmaat voor een juiste spiraal keuze. Stevige metaalbouw. Geruisloos.



ECLIPSE

BETAALBAAR KANTOOR PONSER-INBINDER

Ponscapaciteit van 15 vellen (80gr papier). Inbindcapaciteit van 500 vellen (80gr papier). Instelbare spiraalopener met afzonderlijk handvat. Instelbare afstand van de gaten in de 2 richtingen. Voor A4 en A5. Pasmaat voor het bepalen van het te gebruiken spiraaldiameter.



MINI STARLETTE PB 200

PONSER INBINDTOESTEL VOOR PERSOONLIJK GEBRUIK

Ponscapaciteit van 10 vellen (80gr papier). Inbindcapaciteit van 150 vellen (80gr papier). Instelbare kantlijn. Voor A4. Neemt weinig plaats in.



PONSER-INBINDER SUPERSTAR

ELEKTRISCH PONSEN TOT 35 BLADEN

Elektrisch ponsen van 35 vellen (80gr papier) tot 42cm lang door middel van drukknop of voetbediening. Inbindcapaciteit van 500 vellen (80gr papier). Inbindlengte van 42cm. Ponsen van de bladen in verticale positie met papiersteun. Instelbare handmatige spiraalopener. Instelbare afstand van de gaten in de 2 richtingen. Past voor alle papiermaten (alle ponsers zijn afzonderlijk uitschakelbaar). Toets om de ponsers in te trekken indien overbelasting. Grote capaciteit opvangschuif voor snippers. Afmetingen (BXDXH) : 550X550X650mm. Gewicht netto/brutto : 72/76Kg. Netvoeding : 230V 550W.



RENZ COMBI S

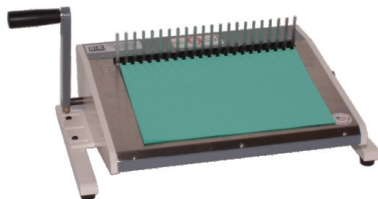

RHIN-O-TUFF HD 4470

PVC SPIRAAL OPENER

Voor het openen van PVC spiralen om de bladen er in te steken. De hendel kan op de linkse of de rechtse kant geplaatst worden. Uitgerust met een instelbaar mechanisme die de opening van de spiraal beperkt.

- INBINDEN RINGEN - -/- double loop et coil PVC



ERW

ELEKTRISCHE PERFORATOR-INBINDER 3:1 MET UITSCHAKELBARE PONSERS

Profesionele inbindmachine voor "double loop" (wire-o) spiralen met 3 gaten per duim 3:1 (ronde gaten) en PVC COIL. Elektrische perforatie tot 25 bladen (80gr papier) met voetbediening. Perforatielengte : 340mm (38 gaten). Alle ponsers zijn afzonderlijk uitschakelbaar. De afstand van de gaten en de marge is instelbaar. Inbindcapaciteit : tot 13mm, 130 bladen (80gr papier). Handmatig sluiten van de "double loop" spiralen. Bijzonder handige spiraaldrager. Volledig uit staal vervaardigd.



RBX-60

- SPC -

HAND PERFORATOR INBINDER 3:1 MET GROTE PONSCAPACITEIT

Inbindmachine voor "double loop" (wire-o) en PVC COIL spiralen met 3 gaten per duim 3:1 (ronde gaten). Perforeert gezamenlijk tot 60 bladen (80gr papier) met holle boren. Inbindcapaciteit : 13mm, tot 130 bladen (80gr papier), alleen voor 3:1 spiralen. Inbindlengte : tot A4. Instelbare kantlijn en pasmaat voor spiraalkeuze. "Double loop" spiraalsluiters voor alle 3:1 formaten. Laat een bijzonder hoog werktempo toe en is zeer robuust.



SRW CONFORT

ELEKTRISCHE PERFORATOR-INBINDER 3:1 MET UITSCHAKELBARE PONSERS

Inbindmachine voor "double loop" (wire-o) spiralen met 3 gaten per duim 3:1 (ronde gaten) en PVC COIL. Elektrische perforatie tot 20 bladen (80gr papier) met voetbediening. Perforatielengte : 340mm (38 gaten). Alle ponsers zijn afzonderlijk uitschakelbaar. De afstand van de gaten en de marge is instelbaar. Inbindcapaciteit : tot 13mm, 130 bladen (80gr papier). Handmatig sluiten van de "double loop" spiralen. Bijzonder handige spiraaldrager. Gewicht netto/brutto : 28,5/31,5Kg. Volledig uit staal vervaardigd.



WB-34 PC
- RILECART -
<p>HAND PERFORATOR INBINDER 3:1 MET SLUITER VOOR ALLE DIAMETERS</p> <p>Inbindmachine voor "double loop" (wire-o) en PVC COIL spiralen met 3 gaten per duim 3:1 (ronde gaten). Perforeert gezamenlijk tot 15 bladen (80gr papier). Inbindcapaciteit : 13mm, tot 130 bladen (80gr papier), alleen voor 3:1 spiralen. Inbindlengte : A5 of A4. De mogelijkheid bestaat om langere perforaties te maken in verschillende keren dankzij een positioneringspin. Instelbare kantlijn, ronde gaten en pasmaat voor spiraalkeuze. "Double loop" spiraalsluiters van 338mm lang voor alle 3:1 en 2:1 formaten. Toestel volledig in staal met basis in gietijzer.</p>



WIREBINDER 3
- RILECART -
<p>HAND PERFORATOR INBINDER 3:1 MET SLUITER VOOR ALLE DIAMETERS</p> <p>Inbindmachine voor "double loop" (wire-o) en PVC COIL spiralen met 3 gaten per duim 3:1 (ronde gaten). Perforeert gezamenlijk tot 15 bladen (80gr papier). Inbindcapaciteit : 13mm, tot 130 bladen (80gr papier), alleen voor 3:1 spiralen. Inbindlengte : A5 of A4. De mogelijkheid bestaat om langere perforaties te maken in verschillende keren dankzij een positioneringspin. Instelbare kantlijn, ronde gaten en pasmaat voor spiraalkeuze. "Double loop" spiraalsluiters van 338mm lang voor alle 3:1 en 2:1 formaten. Toestel volledig in staal.</p>

- INBINDEN RINGEN - -/- double loop



AUTOMATISCHE DOUBLE-LOOP SPIRAAL-SNIJMACHINE RILECART TSR-500
 - RILECART -



CP 20
 - CYKLOS -
 KALENDERHAAKVORM UITKAPMES
 Voor het uitkappen van een halve cirkel om een kalenderhaak te kunnen plaatsen bij het inbinden met "double loop" metalen spiralen in voor-geperforeerde bladen.
 Uitkap capaciteit : 3mm.
 Kantlijn capaciteit : voor bladen van 250 tot 540mm breed.



DUIMUIKAPVORM FILEPECKER I B PLUS C
 KALENDERHAAK UITKAPVORM



MP-600
 - RILECART -
 HANDSLUITER VAN 60 CM VOOR "DOUBLE LOOP" SPIRALEN
 Om alle spiraaldiameters van "doule loop" spiralen te sluiten.
 Traploos instelbaar.
 Voor spiralen tot 600mm lang.



P-500
- RILECART -
ELEKTRISCHE SLUITER VOOR "DOUBLE LOOP" SPIRALEN TOT 530MM Voor alle spiraaldiameters. Traploos instelbaar. Voor spiralen tot 530mm lang. Voetbediening. Netvoeding : 220V of 380V drie fasen.



P-800
- RILECART -
ELEKTRISCHE SLUITER VOOR "DOUBLE LOOP" SPIRALEN TOT 800MM Voor alle spiraaldiameters. Traploos instelbaar. Voor spiralen tot 800mm lang. Voetbediening. Netvoeding : 220V of 380V drie fasen.



RBX-100
- SPC -
HAND PERFORATOR INBINDER 3:1 EN 2:1 MET GROTE PONSAPACITEIT Voor "double loop" spiralen met 3 gaten per duim 3:1 en 2 gaten per duim 2:1 (ronde gaten). Perforeert gezamenlijk tot 100 bladen (80gr papier) met holle boren. Inbindcapaciteit tot 220 bladen (80gr papier). Inbindlengte tot A4. Instelbare kantlijnen in de 2 richtingen en pasmaat voor de spiraalkeuze. Laat een bijzonder hoog werktempo toe en is zeer robuust.



WB-23 P
- RILECART -
HAND PONSER 23 GATEN 2:1 Perforator met ronde gaten voor "double loop" spiralen van grote diameter 2:1. Noodzakelijk vanaf spiraaldiameter Nr. 10 5/8 15,9mm. Kan ook gebruikt worden voor het perforeren van bladen voor "MULTO" ringmappen. Perforatiecapaciteit : 12 bladen 80gr papier. Perforatielengte : A4 Instelbare kantlijn.



WB-30 H
- RILECART -
HANDSLUITER VOOR "DOUBLE LOOP" SPIRALLEN Om alle spiraaldiameters van "double loop" spiralen te sluiten. Traploos instelbaar. Voor spiralen tot 338mm lang.



WIREBINDER 2
- RILECART -
HAND PERFORATOR INBINDER 2:1 MET ALLE PONSERS UITSCHAKELBAAR Voor "double loop" spiralen met 2 gaten per duim 2:1 (vierkantige gaten). Perforeert gezamenlijk tot 18 bladen (80gr papier). Perforatielengte : 340mm (27 gaten). Alle ponsers zijn afzonderlijk uitschakelbaar. De afstand tussen de gaten en de marge is instelbaar. Inbindcapaciteit : van 12mm, 120 bladen (80gr papier) tot 25mm, 250 bladen (80gr papier). Afzonderlijke hendels voor het perforeren en het sluiten van de spiralen.



FP-340

- RILECART -

ELEKTRISCHE PONSER-INBINDER MET VERWISSELBARE PONSBLOKKEN
 Kan uitgerust worden met ponsblokken voor "double loop" spiralen (Wire-O) 3:1, 3:1 met uitkap voor kalenderhaken en 2:1 alsook met een ponsblok voor PVC spiralen. Het verwisselen van de ponsblokken gebeurt op een zeer eenvoudige manier. De FP-340 is ook standaard uitgerust met een sluiters voor "double loop" spiralen. Perforatiecapaciteit : 20 tot 25 bladen (80gr papier) volgens de gebruikte ponsblok. Perforatie en inbindlengte : 340mm. Voetbediening en terugkeerbediening indien opstoppingen.



INBINDMACHINE MET VERWISSELBARE PONSERS HD 7700 H

HEAVY DUTY ELEKTRISCHE PONSER MET VERWISSELBARE PONSBLOKKEN
 De HD 7700 h inbindmachine kan uitgerust worden met 20 verschillende ponsblokken voor alle verschillende spiraaltypes. Het verwisselen van de ponsblokken gebeurt op een zeer eenvoudige manier met een vingerdruk. Perforatiecapaciteit : tot 55 bladen (80gr papier) volgens de gebruikte ponsblok. Perforatiesnelheid : van 15 000 tot 18 000 bladen/min (90 ponsingen/min). Perforatielengte : 356mm plus mogelijkheid om op grotere lengten te ponsen in meerdere keren dankzij een positioneringspin. Vertikale en horizontale instelbare afstand van de gaten ten opzichte van de kanten van het papier. Iedere ponsers is afzonderlijk uitschakelbaar. Horizontaal invoer van de bladen voor het ponsen. Detectie van invoeren van te veel bladen en automatisch terugtrekken van de ponsers. Bediening door middel van switch of pedaal. Geleverd met een ponsblok naar keuze. Groot opvanglader voor papiersnippers. Bijzonder stevige metaalbouw. Optie : automatische startswitch die het ponsen start zodra de bladen tegen de kantlijn zijn.

warme lijm -/- thermische mappen



TB 400 MAXIBIND E

GROTE CAPACITEIT THERMISCHE INBINDER

Inbindcapaciteit : 70mm (mogelijkheid om meerdere mappen te samen in te binden). Inbindlengte : 297mm. Inbindtijd : 30 tot 60 seconden. Voorverwarmingstijd : 3min. Ready lampje. Elektronische instelling met Beeper die het einde van de inbindtijd aanduidt. Pasmaat voor het kiezen van de juiste mapdikte. Steun voor het afkoelen van de ingebonden mappen.



THERMISCHE INBINDMACHINE MET VOORBELIJMDE MAPPEN T40

ERGONOMISCH OPLAPBAAR MODEL

Thermische inbinder voor kantoor. Inbindcapaciteit : 40mm (400 bladen van 80gr papier). Kan meerdere mappen gelijktijdig inbinden. Inbindlengte : 297mm. Instelbare inbindtijd van 40 tot 120 seconden. Voorverwarmingstijd : 4min. Ready lampje. Automatische temperatuurkontrolle. Beeper die het einde van de inbindtijd aanduidt. Afkoelrek voor ingebonden documenten. Automatische shutdown na 15min indien het toestel niet gebruikt word. Netvoeding : 230V 50Hz. Verbruik : 100W in rustmode en 300W in werkmode. Gewicht : 1,8Kg. Afmetingen (BXDXH) : 370X220X95mm.



THERMISCHE INBINDMACHINE MET VOORBELIJMDE MAPPEN T80

PROFESSIONEEL TOESTEL

Thermische inbinder met automatisch klemmen van de bladen en triltafel voor perfecte belijming. Inbindcapaciteit : 40mm (400 bladen van 80gr papier). Kan meerdere mappen gelijktijdig inbinden. Inbindlengte : 390mm. Instelbare inbindtijd van 30 tot 120 seconden. Voorverwarmingstijd : 3min. Ready lampje. Automatische temperatuurkontrolle aan 150°C +/-10°C. Beeper die het einde van de inbindtijd aanduidt. Afkoelrek voor ingebonden documenten met afkoelventilator. Automatische shutdown na 10min indien het toestel niet gebruikt word. Netvoeding : 230V 50Hz. Verbruik : 450W in werkmode. Gewicht netto/brutto: 5,7 / 6,7Kg. Afmetingen netto/bruto (BXDXH) : 475X225X130 / 520X265X185mm.



THERMOMASTER INBINDMACHINE

COMPACT

Goedkope thermische inbindmachine. Inbindcapaciteit : 15mm. Inbindlengte : 297mm. Inbindtijd : 40 seconden. Voor-verwarmingstijd : 3min. Ready lampje. Beeper duidt het einde van de inbindtijd aan. Steun voor het afkoelen van de ingebonden mappen.

warme lijm -/- strips



COPYBINDER 3

NIEUW

RAZENDSNEL ET BIJZONDER EENVOUDIG

Volledig automatisch Inbinden van 3 tot 330 vellen (80 gr papier) in 18 sec. door middel van een thermisch klevend papierstrook (strip). Het volstaat de bladen in het toestel te steken en op een knop te drukken. De COPYBINDER vraagt dan om de gepaste strip te voeden en start het inbinden. Digitaal display met aanduiding van de evolutie van het inbindproces, de stripbreedte en foutmeldingen. De strip wordt perfect symmetrisch op de rug gekleefd. Kan ook dienen als rugbekleedtoestel. Speciaal programma voor het bijvoegen of verwijderen van bladen in reeds ingebonden boeken. De strips zijn aan een zachte prijs en beschikbaar voor A4 en A5 in het zwart, wit, rood, blauw, grijs, groen, geel en paars. Voorverwarming : 5 min. "STAND BY" mode na 30min om niet te moeten wachten wanneer het toestel af en toe gebruikt wordt. Werkingstemperatuur : 143°C. Afmetingen (DXBXH) : 374X538X320mm. Gewicht : 16Kg. Netvoeding : 220V 50Hz 400W.

warme lijm -/- belijmers



LAMIBIND 340

VERBLUFFENDE RESULTATEN VOOR EEN ZACHTE PRIJS

Maakt professionele inbindingen met doorlopende kaften die door de gebruiker kunnen bedrukt worden. De rug van de bladen worden eerst lijmgevoelig gemaakt door een prikkelwiel. Ze strijken dan over warme lijm en onmiddellijk nadien word de kaft er overheen geperst. Kan ook inbinden zonder kaft om formulierenblokken te maken. Voor inbindingen van 130 tot 340mm lang en 50mm dik. Tot 240 inbindingen per uur. Bijzonder voordelig in gebruik. Een inbinding vergt enkel een paar grammen lijm en een kartonnen kaft. Optie : stand.



LAMIBIND 380

PROFESSIONEEL MODEL MET RILTUIG

Maakt professionele inbindingen met doorlopende kaften die door de gebruiker kunnen bedrukt worden. De rug van de bladen worden eerst lijmgevoelig gemaakt door 2 draaiende rilmessen. Ze strijken dan over warme lijm en onmiddellijk nadien word de kaft er overheen geperst. Kan ook inbinden zonder kaft om formulierenblokken te maken. Voor inbindingen van 130 tot 380mm lang en 50mm dik. Tot 240 inbindingen per uur. Bijzonder voordelig in gebruik. Een inbinding vergt enkel een paar grammen lijm en een kartonnen kaft. De Lamibind 380 op stand geleverd.



LAMIBIND 420

AUTOMATISCHE PAPIERKLEM EN AUTOMATISCHE KAFTSLUITER

De gebruiker hoeft enkel en alleen de documenten in het toestel te steken. Maakt professionele inbindingen met doorlopende kaften die door de gebruiker kunnen bedrukt worden. De rug van de bladen worden eerst lijmgevoelig gemaakt door 2 draaiende rilmessen. Ze strijken dan over warme lijm en onmiddellijk nadien word de kaft er overheen geperst. Kan ook inbinden zonder kaft om formulierblokken te maken. Voor inbindingen van 130 tot 420mm lang en 50mm dik. Tot 260 inbindingen per uur. Bijzonder voordelig in gebruik. Een inbinding vergt enkel een paar grammen lijm en een kartonnen kaft. De Lamibind 380 op stand geleverd met rook en snippers afzuiging.



MEGABIND 420S

VOLLEDIG AUTOMATISCH TOESTEL

Automatisch klemmen van de documenten. Elektronisch instelbare frees (tot 3mm). Uitschakelbaar riltuig. Kant belijming van de kaften. Instelbare marge van de belijming. Voor inbindingen van 130 tot 420mm lang en tot 50mm dik. Tot 300 inbindingen per uur. Automatische toevoer en klemmen van de kaften. Afzuiging van de roken en het papierafval van de frees. Ook voor het belijmen van blokken zonder kaften. Bijzonder goedkoop gebruik, enkele grammen lijm en een kافت volstaan. Voeding : 380V 3 fasen.

- INBINDEN MET LIJM - -/- koude lijm



INBINDPERS 2000 A3 HAD

A3 TAFELMODEL

Gemakkelijk en snel te gebruiken dankzij de schuine opstapeling van de documenten. Gelijke druk op het papier over de gehele breedte dankzij 2 vijsassen die aan mekaar verbonden zijn door middel van een ketting. Dit laat toe om gelijk welke breedte van documenten te lijmen tot A3. Zeer eenvoudig opspannen met een draaiwiel. Max. opstapel capaciteit : 20cm. Snelle droging van de lijm (van 3 tot 5min.) dankzij 2 verwarmingselementen met blaaslucht van 1100W die gezamenlijk of afzonderlijk kunnen gebruikt worden volgens de breedte van de documenten.



KOUDE LIJM-PERS 5000 A4

GROTE CAPACITEIT A4 EN A5 TAFEL MODEL

Kantelbare mechanisme voor het snel en nauwkeurig opstapelen van de bladen.

Draaiwielpers met instelbare aandrukpositie volgens de maten van de boeken.

Max. benutbare inbinddikte : 54cm.

Bedoeld voor het gezamenlijk belijmen van meerdere boeken.

Tussenblok voor het belijmen van kleine oplagen.

Max. boekruylengte : 35cm.

Tafeldiepte : 32cm

Mogelijkheid om met een rilfrees te werken (optie).

Waarborg : 2 jaar.

Duitse fabricage.

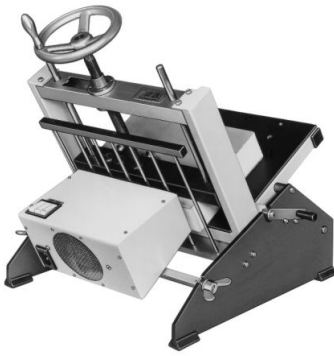

KOUDE LIJM-PERS MURO 2000 A4 HAD

A5 EN A4 TAFEL-PERS TOT A4 FORMAAT

De Muro 2000 A4 HAD koude lijm-pers is eenvoudig en snel te gebruiken.

Dankzij een kantelbaar systeem word het papier gemakkelijk en nauwkeurig geplaatst.

De positie van de aandrukkracht is instelbaar volgens de afmetingen van de boeken (van A5 tot A4).

Zeer eenvoudig opspaning met een draaiwiel.

Max. inbind-dikte : 20cm.

Mogelijkheid om meerdere boeken gezamenlijk te belijmen.

Max. boeklengte : 35cm.

Tafeldiepte : 32cm.

Verwarmingselement met blaaslucht voor snelle droging van de lijm (van 3 tot 5min.)

Netvoeding : 230V 50Hz 1 100W

Gewicht : 16Kg.

Waarborg : 2 jaar.

Duitse fabricage.

- KANTOOR-VOUWMACHINES -



CFM 500 VOUWMACHINE

- CYKLOS -

STEVIG EN BETROUWBAAR

Papier vouwmachine voor A4, A5 en A papier.

3 vouwmogelijkheden (zie foto).

Papierdikte : van 80 tot 120gr.

Invoerbak capaciteit : 200 vellen (80gr papier).

Snelheid : 120 bladen /min.

Netvoeding : 230V 50Hz.



CFM 600 A3 VOUWMACHINE

- CYKLOS -

UITGEBREIDE MOGELIJKHEDEN AAN EEN VERBLUFFENDE PRIJS

Deze vouwmachine kan, ofwel 300 bladen afzonderlijk in automatische mode vouwen of kan ook 3 bladen te samen vouwen in semi-automatische mode. 6 verschillende vouwen : V, U, Z, triptiek, dubbel parallel en verschoven Z. Is ook geschikt voor gestreken papier (glanzend of mat). Snelheid : 7 200 bladen / uur. Papier : van A5 tot A3 formaat; van 80 tot 160gr. Capaciteit van de invoerbak : 300 bladen (80gr papier). Aantal vouwen per doorgang : 1 of 2.



FMZ 100 PAPIER VOUWMACHINE

KAN TOT 250 GR KARTON EN GESTREKEN PAPIER VOUWEN

De FMZ 100 papier vouwmachine biedt alle mogelijkheden van een luchtaanzuig machine.

De feeder neemt het papier onderaan en kan niet alleen gestreken papier en offset papier tot 250gr verwerken, maar ook sets van 2 tot 3 bladen die aan mekaar geniet zijn.

Het is mogelijk om papier bij te laden tijdens de werking van de FMZ 100.

Dankzij inkepingen en een zeer nauwkeurige meetlat is het zeer eenvoudig en snel om de beide kantgeleiders van de feeder in te stellen.

De micrometrische instelling van de papierscheider zorgt voor een bijzonder accurate instelling.

De vouwtassen zijn gemakkelijk instelbaar door middel van een snelle positionering cursor en een fijne regeling.

De lange uitvoerband zorgt voor het mooi opstapelen van de gevouwde documenten.

Zijn grote capaciteit ontlast de gebruiker om het te vaak te moeten opruimen.

Het is mogelijk de FMZ 100 continu te gebruiken zonder het te moeten stoppen om papier bij te laden dankzij de grote capaciteit van de feeder (400 bladen 80gr papier) en de lange uitvoerband.

De snelheid is traploos instelbaar tot 15 000 verwerkingen per uur (A4 bladen).

Indien nodig kan deze opgevoerd worden tot 24 000.

Papierdikte : van 40 tot 300gr.

Papier afmetingen : van 105mm (breed) bij 50mm tot A3+ (350mm breed).

Kan bladen vouwen in V, Z, U, triptiek, en dubbel parallel.

Max. lengte van de vouwtassen : 550mm.

Hand draaiwiel voor het handmatig doordraaien van documenten teneinde de vouwtassen gemakkelijk te kunnen instellen.

Afmetingen (HXDXL) : 350X530X1100mm.

Gewicht : 38Kg.

Netvoeding : 230V, 200W.

Opties :

- papierbrug van 90° om twee of drie FMZ 100 te samen in kruisvouw te doen werken
- micro-perforeer, ril en snijtuigen
- akoestische geluidskappen
- lange vouwtassen van 650mm
- teller
- instelbare op-en-afteller
- lucht compressor voor bijzonder moeilijk papier

Bijzonder nauwkeurige en stevige Duitse fabricage.



PF-205 VOUWMACHINE

BETAALBAAR A3 MODEL MET EEN VOUWTAS

De PF-210 papier vouwmachine is een basis toestel met een vouwtas voor gebruikers die maar een vouw per doorvoer wensen. Hij vouwt automatisch tot 450 bladen 80gr papier zonder te herladen. De PF-205 vouwmachine is ook geschikt voor gestreken papier (glanzend of mat). Snelheid : tot 8 000 bladen / uur. Papier : van A5 tot A3 formaat (van 91X128 tot 297X 432mm); van 45 tot 140gr. Capaciteit van de invoerlader : 450 bladen (80gr papier). Geluidssignaal bij detektie van opstoppingen. Verschoven opstapeling van de gevoude documenten. Gewicht : 21Kg. Afmetingen in werkmode (BXDXH) : 660X530X340mm. Afmetingen in rustmode (BXDXH) : 510X530X340mm. Geluidsniveau : 78dB. Bijzonder betrouwbare Japanse constructie. Twee jaar waarborg.

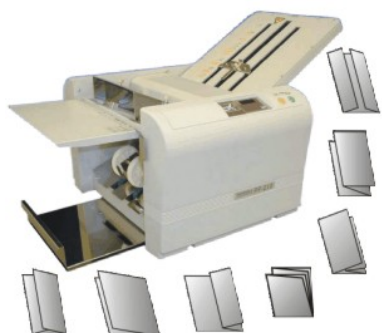

PF-210 PAPIER-VOUWMACHINE

VOUWTOESTEL MET EEN GROTE CAPACITEIT PAPIERLADER

De PF-210 papier vouwmachine vouwt automatisch tot 450 bladen 80gr papier zonder te herladen. 7 verschillende vouwen : V, U, Z, triptiek, dubbel parallel, verschoven Z en gekruist mits 2 doorgangen (optie).
 NIEUW : De PF-210 GL vouwmachine is nu ook geschikt voor gestreken papier (glanzend of mat).
 Snelheid : tot 8 000 bladen / uur.
 Papier : van A5 tot A3 formaat (van 91X128 tot 297X 432mm); van 45 tot 140gr.
 Capaciteit van de invoerlader : 450 bladen (80gr papier).
 Aantal vouwen per doorgang : 1 of 2.
 Instelling van het uitlijning van de bladen.
 Geluidssignaal bij detektie van opstoppingen.
 Verschoven opstapeling van de gevoude documenten.
 Optie : geleider voor kruisvouwen. Gewicht : 24Kg.
 Afmetingen in werkmode (BXDXH) : 680X530X340mm.
 Afmetingen in rustmode (BXDXH) : 510X530X340mm.
 Geluidsniveau : 78dB.
 Bijzonder betrouwbare Japanse constructie.
 Twee jaar waeborg.



PF-220 PAPIER-VOUWMACHINE

AUTOMATISCHE INSTELLING VAN DE VOUWTASSEN

De PF-220 papier-vouwmachine heeft 36 voor-ingestelde vouwen (6 papierafmetingen X 6 vouwen).

Vouwt automatisch 450 bladen 80gr papier zonder te herladen.

7 verschillende vouwen : V, U, Z, triptiek, dubbel parallel, verschoven Z en gekruist mits 2 doorgangen.

NIEUW : De PF-220 GL vouwmachine is nu ook geschikt voor gestreken papier (glanzend of mat).

Instelbare snelheid van 3 300 tot 10 080 bladen / uur.

Papier : van A tot A4 formaat (van 91x128 tot 297x 432mm); van 45 tot 140gr.

Capaciteit van de invoerlader : 450 bladen (80gr papier).

Aantal vouwen per doorgang : 1 of 2.

Geluidssignaal bij detektie van opstoppingen en invoerlader leeg.

Fijne instelling van het uitlijning van de bladen.

Op en afteller.

Digitaal display.

Verschoven opstapeling van de gevouwen documenten.

OptieS : ril en/of perforatiemodules.

Gewicht : 33,5Kg.

Afmetingen in werkmade (BxDxH) : 870x530x520mm.

Afmetingen in rustmode (BxDxH) : 660x530x520mm.

Bijzonder betrouwbare Japanse constructie.

Twee jaar waarborg.



PF-250 PAPIER-VOUWMACHINE

VOLLEDIG AUTOMATISCH MODEL MET PROGRAMEERBARE VOUWEN

36 voor-ingestelde vouwen (6 papierafmetingen X 6 vouwen) plus 6 instelbare geheugens. Vouwt automatisch 450 bladen 80gr papier zonder te herladen. 7 verschillende vouwen : zie foto. Ook geschikt voor gestreken papier (glanzend of mat).

Instelbare snelheid van 3 300 tot 10 080 bladen/u.

Papier : van A5 tot A3 (van 91X128 tot 297X 432mm); van 45 tot 140gr.

Capaciteit van de invoerlader : 450 bladen (80gr papier). Automatische positionering van de papierinvoerlader.

Aantal vouwen per doorgang : 1 of 2.

Geluidssignaal bij detektie van opstoppingen en invoerlader leeg.

Op en afteller.

Digitaal display.

Verschoven opstapeling van de gevouwen documenten.

Opties : ril en/of micro-perforatie modules.

Gewicht : 33,5Kg.

Afmetingen in werkmade (BXDXH) : 870X530X520mm.

Afmetingen in rustmode (BXDXH) : 660X530X520mm. Bijzonder betrouwbare Japanse constructie.

Twee jaar waarborg.



TF MULTI VOUWMACHINE

VOUWT TOT DRIE DOCUMENTEN TE ZAMEN

De TF MULTI is het enige vouwtoestel die 3 verschillende bladen kan vergaren en samen vouwen. De 3 papier voedingsstations kunnen naar behoefte gekombineerd worden. Dit zorgt voor een grote waaier van toepassingen die bijzonder eenvoudig ingesteld worden. De TF MULTI is bijzonder geruisloos en bedoeld voor kantoor omgevingen. De snelheid is instelbaar tot 6000 A4 bladen/u. De capaciteit van ieder voedingsstation bedraagt 200 papier vellen. LCD display van 4 cijfers. Op en aftel functies. 2 Vouwassen met snelle en eenvoudige instelling. Breedte van de bladen : van 100 tot 218mm. Lengte van de bladen : van 80 tot 448mm. Papierdikte : van 50 tot 150gr. Vouwt in V, Z, U, dubbel parallel en triptiekvormen. Kan tot 7 geniete bladen te samen vouwen in handvoeding mode. Indien er geen papier meer in een voedingsstation is, of indien er een opstopping is, stopt de TF MULTI automatisch. De opvanglader voor de gevouwen dokumenten is instelbaar teneinde een perfecte opstapeling ervan te bekomen.



VOUWMACHINE VOOR BRIEVEN IDEAL 8304

EEN AUTOMATISCHE VOUMACHINE VOOR EEN ZACHTE PRIJS

De IDEAL 8304 vouwt automatisch Uw brieven in 2 of in 3, in Z of in U vorm. Voor DIN A4 of 8 1/2 X 11" papier. Papierdikte : van 60 tot 120gr. Capaciteit papierlader : 150 vellen 80gr papier. Twee instelbare vouwsnelheden (tot max. 155 vellen/min). Afzonderlijke handvoeding om tot 3 bladen te zamen te vouwen (max. 80gr papier). Draaiwiel om opstoppingen te verwijderen. Toestel stopt automatisch bij gebrek aan papier.



VOUWMACHINE VOOR BRIEVEN PL 200

HET ONMISBAAR VOUWTOESTEL OP IEDER BUREEL

Semi-automatische vouwtoestel met handinvoer. Vouwt gezamenlijk tot 3 bladen (met of zonder nietje). Papier formaat : A4. Papierdikte : van 70 tot 120gr. Snelheid : tot 60 verwerkingen per minuut.

- PLAN VOUWMACHINES -



AUTOMATISCHE PLANVOUWMACHINE RIG-801T

AUTOMATISCH KRUISVOUW IN EEN DOORVOER

De automatische planvouwmachine RIG 801T is volledig automatisch en bijzonder snel. Het vouwen in de twee richtingen gebeurt automatisch in een doorvoer en is razendsnel : 8 plannen A0 per minuut. Dit is de reële werksnelheid. Het toestel biedt talrijke mogelijkheden :

Trappeloze instelling van 175 tot 215mm van de afstand tussen de verticale vouwen.

Trappeloze instelling van 285 tot 310mm van de afstand tussen de horizontale vouwen.

Standaard vouwen met overblijvende strook aan de achterkant.

Vouwen met een volledig blad aan de achterkant.

Vouwen met een instelbare marge voor het opbergen van de plannen in ringmappen.

Handige invoertafel met invoergeleider.

Speciaal systeem om gemakkelijk opgerolde plannen te kunnen vouwen.

Display met aanduiding van de totale gevouwen lengte, dit is bijzonder handig voor service centers die prestaties moeten aanrekenen.

Een grote capaciteit opstapelaar (150 A0 plannen) is optioneel verkrijgbaar.

Optionele online module voor het automatisch kleven van kartonstrips met gaten voor het opbergen van plannen in ringmappen.

Bijzonder eenvoudig te gebruiken.

Geruisloos.

RIG-801T met grote capaciteit opstapelaar (optie)

TECHNISCHE KENMERKEN

Max. doorvoerbreedte : 107cm.

Max. documentlengte zonder kruisvouw : onbeperkt (vouwen per 4M lengte).

Max. documentafmetingen met kruisvouw : 2,5M.

Snelheid : 8 plannen A0 per min. (reële werktempo).

Vouwinstellingen : standaard mode met overblijvende strook aan de achterkant, presentatie mode met volledig blad aan de achterkant, marge mode met instelbare margestrook voor het opbergen in ringmappen.

Afstand tussen de verticale vouwen : trappeloos instelbaar van 175 tot 215mm.

Afstand tussen de horizontale vouwen : trappeloos instelbaar van 280 tot 310mm.

Dubbele de opvanglader voor gevouwen plannen : 2 X 20 plannen A0 formaat.

Display met aanduiding van het de totale gevouwen lengte (optelfunctie).

Systeem voor het eenvoudig vouwen van opgerolde plannen.

Opties : grote capaciteit opstapelaar van gevouwen plannen (150 A0) en module voor het automatisch kleven van kartonstrips met gaten voor het opbergen van plannen in ringmappen.

Geluidsniveau : 70dB.

Afmetingen (BxDxH) : 161x125x112cm

Gewicht : 220Kg.

Netvoeding : 220-240V 50Hz 3A.



ELEKTRISCH PLAN VOUWMACHINE RIG-750

VOOR HET VOUWEN VAN PLANNEN ZONDER MOEITE

De RIG-750 plan-vouwmachine is compact maar doeltreffend. Hij neemt weinig plaats en zal U kostbare uren besparen. Vouwt alle papiersoorten, ook inkjet bedrukte plannen. Bijzonder nauwkeurig. Zeer eenvoudig te gebruiken. Volledig uit stevig staal gemaakt. Geruisloos en snel. Ergonomische plan-invoertafel met kantgeleider. Geleverd op stand met wieltjes.

TECHNISCHE KENMERKEN

Doorvoerbreedte : van 297 tot 914mm.

Max. documentlengte : 2,5M.

Snelheid : 6 plannen A0 per min. (reële werktempo).

Vouwinstellingen : standaard met overblijvende strook aan de achterzijde.

Afstand tussen de vouwen : 190 of 210mm (instelling met schakelaar).

Geluidsniveau : minder dan 65dB.

Afmetingen in werking / verpakt (BxDxH) : 117x78x103cm / 138x62x67cm.

Gewicht netto / bruto : 80 / 100Kg.

Netvoeding : 220-240V 50-60Hz 220W.

Waarborg : 1 jaar



ELEKTRISCH PLANVOUWMACHINE NEOFOLD 1250S

- NEOLT -

AUTOMATISCH PLANNEN VOUWEN TOT 125CM BREED

Vouwt plannen in beide richtingen. Max. vouwbreedte : 125cm. Snelheid : 10M/min (A0 in 10 sec).

Papiersoorten : van 80 tot 110gr, normaal, thermisch, en papier voor plotters. Vouwtypes : normaal, uitgelijnd, gecompenseerd met of zonder boord van 20, 25 of 30mm en kruisvouw. Digitaal display voor het visualiseren van de boordafmetingen en de diagnose meldingen. Vrije vouwbreedten van 190/210mm. Max. formaat voor kruisvouw : A0. Opvangmand voor de gevouwen plannen. Netvoeding : 230V max. 3A. Bruto/netto gewicht : 122/92Kg. Afmetingen : (BXDXH) : 1600X600X915mm.

Geluidsniveau : minder dan 60dB A met een peak van 65dB. Word in Italië gefabriceert.



ELEKTRISCH PLANVOUWMACHINE NEOFOLD 920S

- NEOLT -

AUTOMATISCH VOUWEN VAN PLANNEN

Vouwt plannen in beide richtingen. Max. vouwbreedte : 950mm. Snelheid : 10M/min (A0 in 10 sec).

Papiersoorten : van 80 tot 110gr, normaal, thermisch, en papier voor plotters. Vouwtypes : normaal, uitgelijnd, gecompenseerd met of zonder boord van 20, 25 of 30mm en kruisvouw. Digitaal display voor het visualiseren van de boordafmetingen en de diagnose meldingen. Vrije vouwbreedten van 190/210mm. Max. formaat voor kruisvouw : A0. Opvangmand voor de gevouwen plannen. Netvoeding : 230V max. 3A. Bruto/netto gewicht : 96/78Kg. Afmetingen : (BXDXH) : 1280X600X940mm.

Geluidsniveau : minder dan 60dB A met een peak van 65dB. Word in Italië gefabriceert.



ELEKTRISCHE PLANVOUWMACHINE NEOFOLD 1250HS

- NEOLT -

SNEL PLANNEN VOUWEN TOT 125CM BREED

Snelle en breede planvouwmachine : 35M/min (A0 in 5 sek). Max vouwbreedte : 125cm. Papiersoorten : van 80 tot 110gr, normaal, thermisch, en papier voor plotters. Vouwtypes : normaal, uitgelijnd, gecompenseerd met of zonder boord van 20, 25 of 30mm, volgens DIN824 norm en kruisvouw (Max A0). Digitaal display voor het bepalen van de DIN824 norm, van de boordafmetingen, het selecteren van de verhogende of verlagende mode en de diagnose meldingen. Vrije vouwen van 190/210mm. Kruisvouwen van 297 en 305mm. Keuze van het dokumentuitvoer naar voor of naar achter. Netvoeding : 220-230 of 110V 50/60Hz, max 3A. Afmetingen in werking (LXDXH) : 163 X 104 X 100cm. Afmetingen verpakt (LXDXH) : 174 X 61 X 125cm. Gewicht bruto/netto : 180/155Kg.



ELEKTRISCHE PLANVOUWMACHINE NEOFOLD 920HS

- NEOLT -

SNEL PLANNEN VOUWEN

Zeer snelle planvouwmachine : 35M/min (A0 in 5 sek). Max vouwbreedte : 95cm. Papiersoorten : van 80 tot 110gr, normaal, thermisch, en papier voor plotters. Vouwtypes : normaal, uitgelijnd, gecompenseerd met of zonder boord van 20, 25 of 30mm, volgens DIN824 norm en kruisvouw (Max A0). Digitaal display voor het bepalen van de DIN824 norm, van de boordafmetingen, het selecteren van de verhogende of verlagende mode en de diagnose meldingen. Vrije vouwen van 190/210mm. Kruisvouwen van 297 en 305mm. Keuze van het dokumentuitvoer naar voor of naar achter. Netvoeding : 220-230 of 110V 50/60Hz, max 3A. Afmetingen in werking (LXDXH) : 132 X 104 X 100cm. Afmetingen verpakt (LXDXH) : 144 X 61 X 125cm. Gewicht bruto/netto : 150/130Kg. Geluidsniveau : minder dan 60dB A met een peak van 70dB. Word in Italie gefabriceert.



HAND PLAN VOUWMACHINE MFM-121

STEVIG EN BETAALBAAR

Eindelijk een betaalbaar plan vouwtoestel. De werkbreedte van 121,5cm maakt het mogelijk om A0 plannen met de lange kant te vouwen. Afstand tussen de vouwen : 21cm. Papierdikte : van 65 tot 155gr. Snelheid : 1 vouw/sek. Geleverd op stand met wieltes waarvan 2 met rem. Handmatige ontkoppeling. Afmetingen (BXDXH) : 133X54X105,5cm. Netto/bruto gewicht 74/79Kg.

-> HOE HET WERKT



HANDMATIGE PLANVOUWMACHINE LD-901

BETAALBAAR EN STEVIG (3 JAAR WAARBORG)

De LD-901 plan-vouwmachine zal U kostbare uren besparen.

Bijzonder gebruiksvriendelijk, een kind kan ermee om.

Men hoeft gewoon het plan in het toestel te schuiven, de hendel enkele malen voorwaards en achterwaards te halen en het is gevouwen.

De hendel om het plan vrij te maken bevindt zich op de voorzijde en de gebruiker hoeft zich niet te verplaatsen.

Een vouwtas is voorzien voor de kruivouwen.

De LD-901 komt met een plandrager die aan de muur bevestigd wordt en een ook met een opvangkorf voor de reeds gevouwen plannen.

De gebruiker heeft geen tafel nodig en hoeft zich niet te verplaatsen.

De LD-901 zal U zeer robuust en zal U gedurende lange jaren van dienst zijn.

TECHNISCHE KENMERKEN

Vouwbreedte : 109cm (A0 kleine zijde)

Bruikbare papier types : mat, satine en glanzend

Papierdiktes : van 65 tot 155gr

Snelheid : ongeveer 1 vouw per seconde

Afstand tussen de vouwen : 21cm

Vouwtas voor kruisvouwen : 29,7cm

Stand : ja (standaard geleverd)

Wand plandrager : ja (standaard geleverd)

Opvangkorf voor gevouwen plannen : ja (standaard geleverd)

Afmetingen in werking (BxDxH) : 117x57x102cm

Afmetingen verpakt (BxDxH) : 125,5x56,5x47,5cm (op mini palet)

Gewicht netto / bruto: 77K / 83Kg

Waarborg : 3 jaar



Patented

KOMBI PLAN VOUW EN SNIJMACHINE LDC-1000

OM BEHOORLIJK PLAATS TE WINNEN

De kombi plan vouw-en-snijmachine LDC-1000 bestaat uit een handmatige plan-vouwmachine (type LD-901) en een trimmer van 120cm snijlengte

De trimmer is inklapbaar, en schuift onder de vouwmachine om een minimum van plaats te benutten.

TECHNISCHE KENMERKEN

Vouwbreedte : 109cm (A0 kleine zijde)

Papier types : mat, satine en glanzend

Papierdiktes : van 65 tot 155gr

Vouwsnelheid : ongeveer 1 vouw per sek

Afstand tussen de vouwen : 21cm

Vouwmaat voor kruisvouwen : 29,7cm

Met stand gelverd

Wand plandrager voor niet gevoude documenten

Opberglader voor gevoude plannen

Trimmer snijlengte : 120cm

Snijcapaciteit : 0,8mm

Inkeping in het snijmechanisme om plannen te snijden die langer dan 120cm zijn

Opvangkorf voor de snippers

Schuifmechanisme om de trimmer onder de vouwmachine te bergen

Afmetingen met trimmer in werk positie (BxDxH) : 149x81x114cm

Afmetingen met trimmer in rust positie (BxDxH) : 149x46x114cm

Netto gewicht : 104Kg

Waarborg : 1 jaar

Gepatenteerd

RIG-804T ONLINE VOUWMACHINE VOOR CANON IPF-810 EN IPF-820 PLOTTERS





RIG-804T ONLINE VOUWMACHINE VOOR HP-400 EN HP-4500 PLOTTERS

VOOR HET VOLLEDIG AUTOMATISEREN VAN PLANAFWERKINGEN

- VOUWMACHINES MET LUCHT -



MB CAS-35 S

- MB MATHIAS BAUERLE -

AUTOMATISCH COMPUTER GESTUURD

Automatische instelling van de vouwtassen van de snelheid, de overlapping van de bladen en het uitvoer van de dokumenten. Programmatie met doorloopmenu's en pictogrammen op het LCD scherm. 10 jobsgeheugens. Automatische dubbel vel detectie. Aanduiding op het scherm van de aard van eventuele fouten. Onder aanvoeding van de bladen (zo is het mogelijk de feeder bij te vullen tijdens het werken). Instelbare aanzuigrichting en kracht. Instelbare blaasluchtkracht. Testmode voor resultaat evaluatie. Instelbare op-en-afteller. Bijzonder geschikt voor krasgevoelig papier dankzij een polyurethaan bekleding van het aanzuigwiel. De vouwtassen zijn uitgerust met akoestische kappen en deflectoren om geen blinde tassen te moeten gebruiken wanneer er maar een vouw nodig is of wanneer het toestel alleen gebruikt wordt voor het rillen, snijden of perforeren. Gebreveteerd papierdikte compensatie systeem : het is overbodig nog papierstrookjes tussen de rol separators te schuiven. Papier afmetingen (breedte X lengte) : van 8,5X10cm tot 32X46cm. Vouw lengte : van 5 tot 36cm. Aantal vouwtassen : 2. Papierdikte : van 40 tot 250Gr (1 vouw). Max snelheid : 160M/min. Netvoeding: 230V 50Hz 1000W. Afmetingen (lengte X breedte) : 125X64cm. Gewicht : 110Kg. Geleverd op stand zonder ril, snij of perforatietuigen.



MB MULTIPLI 32/2 S

- MB MATHIAS BAUERLE -



MB-MULTIPLI 35/2 PBA

- *RAPID* -

VOUWTOESTEL MET RICHTTAFEL

Vouwtoestel met blaas en aanzuiglucht, richttafel, uitvoerband en 2 vouwtassen. Bijzonder geschikt voor gestreken papier. Voor enkel, dubbel, Z, U, dubbel parallel en triptiekvouwen. Kruisvouw is mogelijk mits dubbele doorgang. Instelbare snelheid tot 30 000 bladen/uur. Instelbare blaas en aanzuigkracht. Instelbare blaasrichting volgens de papierdikte. Instelbare bladscheider. Handmatige instelling van de vouwtassen met nauwkeurige regeling. Papierafmetingen : van 84X120mm tot 350X450mm (lengte). Papierdikte : van 40 tot 250gr. Het papier wordt van onderaan gevoed, het is mogelijk om bovenaan papier toe te voegen tijdens het werken. Geluiddempende kappen op de vouwtassen. Opties : stand, teller, op en afteller met dubbel vel detectie, lange vouwtas (max. papierlengte : 430mm). lange uitvoerband, 2de toestel in lijn voor automatische kruisvouw, snij, ril en microperforatie uitrustingen, ionisatie en antistatisch module (2 staven van 35cm). afmetingen (LXB) : 195X58cm. Netvoeding : 230V 1,1Kw.



VOUWMACHINE MET LUCHTAANZUIG FK-400S

- *INTROMA* -

VOOR GESTREKEN PAPIER TOT 240GR

Papiervouwmachine met aanzuiglucht en scheiding van de bladen met blaaslucht. Instelbare snelheid tot 10 000 A4 bladen / uur. Papierdikte : van 60 tot 220-240gr (afhankelijk van het type papier). Papierafmetingen : van 10X17cm tot 38X50cm. Vouwafstand : van 5 tot 31cm. 2 vouwtassen met fijn regeling en geluiddempers. Perslucht kompressor van 12M², riltuigen, micro-perforatie en stand inbegrepen.

Netto / bruto gewicht : 120/155Kg

- MECHANISCHE NIETERS -



COLUMBIA G INDUSTRIELE NIETMACHINE VOOR VLAKE EN ZADELNIETEN
VOET BEDIENING
 Bijzonder stevige nietmachine. Grote nietcapaciteit : tot 17mm dik nieten (170 bladen 80gr papier).
 Kantelbare tafel voor vlaknieten en zadelnieten. Instelbare Papiergeleiders voor de diepte en de zijkant.
 Gebruikt de reeksen nietjes 50 en 24 en ook de beugel nietjes. Magazijn capaciteit : 200 nietjes.
 Gewicht netto/brutto : 46/55Kg. Afmetingen (verpakt) : 122x42x75cm.



RAPID DUAX NIETMACHINE
- RAPID -
VAN 2 TOT 170 BLADEN MET DE ZELFDE NIETJES
 De Duax nietmachine snijdt automatisch iedere nietje volgens de dikte van het stapel papier die geniet wordt. Het is niet meer nodig telkens van nietjes lengte te veranderen wanneer men verschillende papierdiktes moet nieten. Met een maximum nietcapaciteit van 170 bladen (80gr papier) kan de Duax bijna alle jobs aan. De ergonomische hendel zorgt voor moeiteloos werk. De capaciteit van het nietjesmagazijn bedraagt 100 nietjes.



SKRE 117-120 LANG DUO NIETMACHINE
- SKREBBA -
DUBBELE NIETMACHINE OM NIETJES TE SLAAN TOT 25CM VAN DE RAND VAN HET PAPIER
 Om vrijwel overal 2 nietjes in een dokument te slaan dankzij een gleuf van 250mm.
 Afstand tussen de nietkoppen : 161mm.
 Nietcapaciteit : 16mm (160 vellen 80gr papier).
 Gebruikt 23/6 tot 23/20 nietjes. Capaciteit van de nietjeslader : 100 stuks.
 Instelbare kant en dieptemarges.
 Gewicht netto / bruto : 8,2 / 9Kg.
 Afmetingen (BxDxH) in werking / verpakt : 28x49,5x26,5mm / 32,5x52x18,5cm.



SKRE 117-120 LANG NIETMACHINE

- SKREBBA -

NIETMACHINE OM NIETJES TE SLAAN TOT 25CM VAN DE RAND VAN HET PAPIER

Om vrijwel overal nietjes in een document te slaan dankzij een gleuf van 250mm.

Nietcapaciteit : 16mm (160 vellen 80gr papier).

Gebruikt 23/6 tot 23/20 nietjes.

Capaciteit van de nietjeslader : 100 stuks.

Instelbare kant en dieptemarges.

Gewicht netto / bruto : 3,12 / 3,34Kg.

Afmetingen (BxDxH) in werking / verpakt : 49x21x25,5mm / 52x12,5x16,5cm.



SKRE RING DUO NIETMACHINE

- SKREBBA -

ZADEL NIETEMACHINE MET 2 NIETKOPPEN

Nietcapaciteit : tot 50 bladen 80gr papier. Afstand tussen de nietkoppen : 80mm. Voor beugel nietjes en normale nietjes. Word aan de rand van een tafel bevestigd. Dubbele kantgeleider. Type nietjes : 24/6 24/8 24/10 24/12 24/6R 24/8R.



SKRE RING ZADEL NIETMACHINE

- SKREBBA -

ZADELNIETER

Nietcapaciteit : tot 50 bladen 80gr papier. Kan zadelnieten of horizontaal neiten. De tafel kan in horizontale positie geplaatst worden. Max. nietafstand van de rand van het papier in zadelniet positie : 215mm. Voor normale nietjes of beugel nietjes (max. 25 bladen 80gr papier). Word aan de rand van een tafel bevestigd. Dubbele kantgeleider. Type nietjes : 24/6 24/8 24/10 24/12 24/6R 24/8R.



SKRE TRI LANG DUO NIETMACHINE

- SKREBBA -

DUBBELE NIETMACHINE OM NIETJES TE SLAAN TOT 24,5CM VAN DE RAND VAN HET PAPIER

Om vrijwel overal 2 nietjes in een document te slaan dankzij een gleuf van 245mm. Afstand tussen de nietkoppen : 80mm. Nietcapaciteit : 4mm(40 vellen 80gr papier). Voor 24/6 en 24/8 nietjes. Nietjeslader capaciteit : 100 stuks. Instelbare dieptemarges. Bijzonder voordelige nietmachine



SKRE-BLOCK 23 NIETMACHINE
- SKREBBA -
TOT 20MM DIK NIETEN
Deze nietmachine is bijzonder geschikt voor hard papier. Capaciteit : 20mm (200 vellen 80gr papier). Gebruikt 60/10 tot 60/23 nietjes. Capaciteit nietjeslader : 150 stuks. Max nietafstand van de rand van het papier : 100mm. Instelbare dieptemarge.

- ELEKTRISCHE NIETERS -



DUBBELE ELEKTRISCHE NIETMACHINE SKRE-TRONIC DUO

TOT 20 BLADEN VLAKNIETEN

De SKRE-TRONIC DUO dubbele elektrische hechter kan tot 20 bladen 80gr papier nieten. Instelbare nietafstand geleider tot 60mm. Afstand tussen de nietkoppen : 10cm. Automatisch starten door middel van een switch op de nietafstand geleider. Nietjesmagazijn capaciteit : 220 nietjes 26/6. Netvoeding : 220-230V.

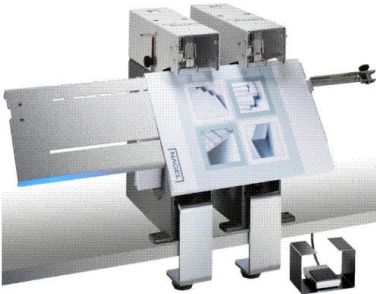

DUBBELE NIETER VOOR VLAK-EN-ZADELNIETEN NAGEL RINAK DUO

SAMENSTELLING VAN 2 RINAK NIETERS

De RINAK DUO nieters verdubbelen de productiviteit.
 Automatisch starten van de 2 nieters door middel van een voetpedaal.
 Instelbare afstand tussen de nietkoppen van 80 tot 370mm.
 Tafelbreedte : 540mm
 Bevestiging aan een werktafel door middel van 2 schroefklemmen.
 Netto / bruto gewicht : 16 / 18,5Kg.
 Afmetingen in werking (BxDxH) : 540 x 370 x 360mm.
 Afmetingen verpakt (BxDxH) : 440 x 540 x 420mm.
 Bijzonder sterke Duitse fabricage.
 Waarborg : 1 jaar.

Andere kenmerken : zie RINAK nietmachine



ELEKTRISCHE DRAADNIETMACHINE VOOR VLAK EN ZADELNIETEN BM 305-G



ELEKTRISCHE HECHTER SKRE-LEKTRO 26 hn

- SKREBBA -

TOT 30 BLADEN NIETEN

De SKRE-LEKTRO 26 h+n elektrische hechter kan tot 30 bladen 80gr papier nieten. Instelbare nietafstand geleider tot 30mm. Automatisch starten door middel van een switch op de nietafstand geleider. Instelbare nietkracht. Nietjesmagazijn capaciteit : 220 nietjes 26/6 of 26/8. Komt op zuignappen voor een goede hechting op de werktafel. Netvoeding : 220V. Gewicht netto/bruto : 1,72/2,36Kg. Afmetingen netto/bruto (BXDXH) : 90X230X130mm / 200X310X120mm.



ELEKTRISCHE NIETERS RAPID 5050 EN 5080

- RAPID -

5000 KEREN NIETEN TOT 80 BLADEN ZONDER TE HERLADEN

De RAPID 5050 en 5080 nieters zijn revolutionair. Hun cassetten bevatten 5000 nietjes op rol. Dankzij het kruisen van de punten van de nietjes, is er maar een maat nodig om van 2 tot 50 bladen te nieten (model 5050) en van 2 tot 80 bladen (model 5080). Aangezien de cassetten ook de normale slijtage stukken van een nietkop bevatten, bekomt men automatisch een nieuwe nietkop bij het vervangen van deze. Het nieten start automatisch bij het invoeren van de bladen tegen de diepte kantlijn (max. 53mm). Het doseren van de nietkracht is automatisch. Opties : tafel en voet bediening.

-> HANDLEIDING



ELEKTRISCHE NIETMACHINE MET DRAAD INTROMA ZD-2SR

- INTROMA -

DRAADNIETER TOT 25MM DIK

1 nietkop met metaaldraad. Nietcapaciteit : tot 25mm dik. Max spatie voor het invoeren van de bladen : 40mm. Snelheid : tot 180 nietjes slaan / min. Metaaldraad diameter : van 0,5 tot 1mm. Max. nietafstand van de rand van het papier : 25cm. Vlaknieten (tot 8mm dik) of zadelnieten (optie). Normale of beugelnetjes. Beweegbare aanbeelden voor een vlakke positie van de nietpuntjes. Tafel met instelbare diepte en kantlijnen. Voetbediening. Mogelijkheid om automatische herhaaldelijk te nieten. Voeding : 220V 2 fasen of 380V 3 fasen. Netto/brutto gewicht : 230/280Kg. Afmetingen : BxDxH = 140x85x80 cm.



ELEKTRISCHE NIETMACHINE NAGEL MULTINAK S

TOT 27MM NIETCAPACITEIT

De NAGEL MULTINAK S nieter kan tot 270 bladen 80gr papier nieten. De afstand tussen de nietkoppen is instelbaar van 80 tot 155mm. Capaciteit van de nietjeslader : van 300 tot 500 nietjes volgens het type. Kantelbare tafel voor vlak of zadelnieten. Beweegbare aanbeelden voor het vlakmaken van de nietjes. Voetaansturing. Netvoeding : 220 of 400V/50Hz. Netto/bruto gewicht : 100/111Kg. Afmetingen (HXBXD) : 110X60X75cm. Afmetingen met verpakking (HXBXD) : 130X75X75cm. Opties : nietkoppen voor beugelnetjes. Duitse fabricage.



ELEKTRISCHE NIETMACHINE RAPID 105

- RAPID -

BETAALBARE ELEKTRISCHE NIETER

Capaciteit : tot 50 bladen (80gr papier). Instelbare nietafstand geleider tot 100mm. Automatisch starten door middel van een dubbele switch op de nietafstand geleider. Instelbare nietkracht. Dubbel aanbeeld (nietpunten naar mekaar of afwijkend). Nietjesmagazijn capaciteit : 210 nietjes 66/6 of 66/8.

Opklapbare Doorzichtige veiligheidskap met switch. Opties : bevestigingsplaat en optische kabels om tot 4 RAPID 105 te samen te kunnen gebruiken, voetschakelaar.



ELEKTRISCHE NIETMACHINES KM17



ELEKTRISCHE VLAK EN ZADELNIETER NAGEL RINAK

PROFESSIONELE NIETER VOOR BOEKJES EN VLAKNIETEN

De NAGEL RINAK is een professionele nietmachine die tot 40 bladen 80gr papier vlak kan nieten en tot 30 bladen 80gr papier zadel kan nieten. De tafel kan ofwel horizontaal geplaatst worden, ofwel schuin (45°) voor het zadelnieten. De NAGEL RINAK kan ook beugelnetjes slaan. Nietjes : 26/6 26/8 en 26/6RI. Max. nietafstand van de rand van het papier in zadelniet positie : 30cm. Max. boekjes afmetingen : A4 (A3 in twee gevouwd). Capaciteit magazijn : 210 nietjes. Aansturing via voetpedaal.

Toestel word aan een werktafel gehecht of kan met een voet geleverd worden (optie). Netvoeding : 230V 50Hz. Afmetingen in werking/verpakt (HxBxD) : 36x27x37cm/31x44x44cm. Gewicht netto/bruto : 7,5/8,5Kg.



ELEKTRISCHE VLAK EN ZADELNIETER RAPID 106

- RAPID -

ELEKTRISCHE VLAK EN ZADELNIETER TOT 45 BLADEN

Voor vlak of zadelnieten. Capaciteit : tot 50 bladen (80gr papier) voor vlaknieten en 22 bladen voor zadelnieten. Instelbare nietafstand geleider tot 100mm. Automatisch starten door middel van een dubbele switch op de nietafstand geleider en voet pedaal bediening. Instelbare nietkracht.

Nietjesmagazijn capaciteit : 210 nietjes 66/6 of 66/8. Opklapbare doorzichtige veiligheidskap met switch. Opties : bevestigingsplaat en optische kabels om tot 4 RAPID 106 te samen te kunnen gebruiken, stand voor 2 X RAPID 106 en nietkoppen voor beugelnetjes.



ELEKTRISCHE VLAK EN ZADELNIETER SKRE-TRONIC FALZ

- SKREBBA -

OM KOSTELOOS BOEKJES TE MAKEN

Voor vlak of zadelnieten tot 40 bladen (80gr papier). Diepte nietafstand van 60mm voor vlaknieten en 250mm voor zadelnieten. Voetpedaal aansturing. Rechthtse en linkse instelbare kantlijnen.

Nietjesmagazijn capaciteit : 210 nietjes 26/6. Word aan de rand van een tafel bevestigd door middel van een klemschroef.

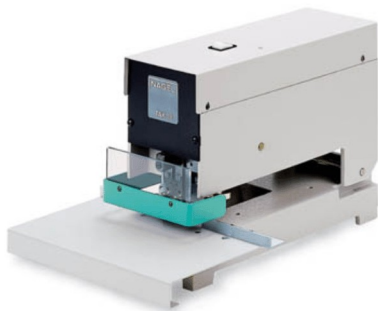

ELEKTRISCHE VLAK-NIETMACHINES NAGEL TAK 18

VLAKNIETEN TOT 140 BLADEN

De professionele NAGEL TAK 18 nietmachine heeft een nietcapaciteit van 14mm (140 vellen 80gr papier). Ansturing door voetschakelaar. Papier invoerdiepte : 30mm. Gebruikt 50/6 50/8 50/10 50/12 50/13 50/15 50/18 et 50/20 nietjes.

Netvoeding : 230V 50Hz 120W.

Gewicht netto / bruto : 25 / 26Kg.

Afmetingen in werking / verpakt (HxBxD) : 32x34x53cm / 43x31x48cm.



ON LINE NIETMACHINE EN PERFORATOR PSM16 VOOR SUPERFAX EC-4600 VERGAARMACHINE

OM VERGAARDE SETS TE NIETEN EN/OF TE PERFOREREN - WERKT ONLINE MET DE SUPERFAX EC-4600 VERGAARMACHINE

Papierafmetingen : van A5 tot A3

Papierdikte : van 52 tot 128gr

Nietsnelheid : 840 / h

Nietcapaciteit : 10 bladen

Capaciteit nietjeslader : 5000

Nietpositie : linkse bovenhoek

Perforatiesnelheid : 660 / h

Perforatiecapaciteit : 10 bladen

2 gaten van 6mm met 80mm afstand

Positie van de gaten : A5, A4 lange kant, A3 korte kant

Netvoeding : 110 117 120 230 240V 50-60Hz 55W

Afmetingen (BxDxH) : 66x39x16cm

Gewicht : 19Kg

Waarborg : 1 jaar

Word in Japan gemaakt

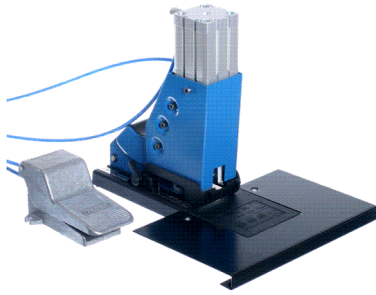

PNEUMATISCHE NIETMACHINE SKRE 117-120 PNEUMATIC

- SKREBBA -

RAZEND SNEL

Zeer snelle pneumatische nietmachine. Niet tot 170 bladen 80gr papier. Voetschakelaar. Voor nietjes 23/8 23/10 23/12 23/13 23/15 23/20 50/8 50/10 50/12 50/15 50/17 50/20. Compressor 6bar vereist (niet geleverd).



SKRE-TRONIC FALZ DUO DUBBELE ZADELNIETER

- SKREBBA -

OM GEZAMENLIJK 2 NIETJES TE SLAAN

De SKRE-TRONIC FALZ DUO dubbele zadelnieter slaat gezamenlijk 2 nietjes. Capaciteit 20 bladen (80gr papier). Afstand tussen de nietkoppen : 100mm. Diepte nietafstand 250mm. Voetpedaal aansturing. Rechthte en linkse instelbare kantlijnen. Nietjesmagazijn capaciteit : 210 nietjes 26/6. Word aan de rand van een tafel bevestigd door middel van een klemmschroef.

- VERGAARMACHINES -



A3 PLUS VERGAARMACHINE PLOCKMATIC 306 SRA3 PLUS

- PLOCKMATIC -

6 VERGAARSTATIONS

A3 plus Vergaarmachine met frictie papiervoeding. Capaciteit van de invoerladers : 20mm (200 bladen 80gr papier). Min. & Max. afmetingen van het papier : 139X210mm tot 320X450mm. Papierdikte : van 40 tot 200gr. Instelbare snelheid tot 3 600 vergaringen per uur. Opteller en afteller. Toevoegen van scheidingsbladen na X vergaringen. Detectie opstoppingen, dubbel blad, misvoeding, papierafwezigheid in de invoerladers en papier opvanglader vol. Bijzonder betrouwbaar papierinvoer dankzij 4 invoerwielletjes. Kan met een vouw-en-nieter of een automatische hoeknieter online werken.



A3 PLUS VERGAARMACHINE SUPERFAX EC-4600

OM ALLE PAPIERFORMATEN TE VERGAREN, VANAF POSTKAARTEN TOT SRA3

De SUPERFAX EC-4600 vergaarmachines zijn bijzonder betrouwbaar en bieden uitgebreide mogelijkheden aan een bijzonder aantrekkelijke prijs.

Aantal vergaarstations : 10 (+ 10 optioneel)

Min papierafmetingen : 95x150mm (postkaarten)

Max papierafmetingen : 328x465mm (SRA3)

Papierdikte :

- voor stations 1 en 10 : van 36 tot 210gr

- voor de andere stations : van 36 tot 160gr

Instelbare snelheid tot 3600 vergaringen / u

Voedingscapaciteit van de stations : 28mm (280 bladen 80gr)

Opstapeling van de vergaarde sets : recht of verschoven

Opstapelcapaciteit : 65mm

De bladen worden in het midden van het toestel geplaatst en er is geen verschuiving van een online toestel nodig wanneer er van formaat gewijzigd wordt

Teller

Detectie van papiergebrek

Detectie van opstoppingen

Detectie van dubbel vel

Detectie van opstapelaar vol

Instelbare programatie :

- aantal vergaringen

- bijvoegen van een tussenblad na X vergaringen

- bijvoegen van voor en achterkaften na X vergaringen

- kaskadevoeding, die verdubbelt de capaciteit van de stations

- verschoven opstapeling na X vergaringen

Instelbare geheugens : 4 taken

Kan met de volgende toestellen online verbonden worden :

- tweede vergaartoren van 10 stations

- hoeknieter met 2 gaten perforator

- grote capaciteit stapelaar

- vouw en nieter

- andere systemen

Netvoeding : 110 117 220 230 240V, 50 - 60Hz

Gewicht : 76Kg

Afmetingen : (BxDxH) : 545x740x1 056mm

Waarborg : 1 jaar

Japanse constructie



A3+ VERGAARMACHINE PLOCKMATIC 310 SRA3+

- PLOCKMATIC -

10 VERGAARSTATIONS

A3+ Vergaarmachine met frictie papiervoeding. Capaciteit van de invoerladers : 20mm (200 bladen 80gr papier). Min. & Max. afmetingen van het papier : 139X210mm tot 320X450mm. Papierdikte : van 40 tot 200gr. Instelbare snelheid tot 3 600 vergaringen per uur. Opteller en afteller. Toevoegen van scheidingsbladen na X vergaringen. Detectie opstoppingen, dubbel blad, misvoeding, papierafwezigheid in de invoerladers en papier opvanglader vol. Bijzonder betrouwbaar papierinvoer dankzij 4 invoerwielletjes. Kan met een vouw-en-nieter of een automatische hoeknieter online werken.



AR+ VERGAARMACHINE PLOCKMATIC 310 SRA3+ B

- PLOCKMATIC -

10 BIJKOMENDE VERGAARSTATIONS

De vergaarmachine PLOCKMATIC 310 SRA3+ B vormt een vergaarsysteem van 20 invoerladers in combinatie met de PLOCKMATIC 310 SRA3+. Kan ook een afzonderlijk een vouw-en-nieter voeden tijdens een vergaarjob van de PLOCKMATIC 310 +. Snelheid (in combinatie met de PLOCKMATIC 310 +) : 2 100 vergaringen / U. De andere kenmerken zijn dezelfde dan het vergaartoestel PLOCKMATIC 310 +.



ON LINE NIETMACHINE EN PERFORATOR PSM16 VOOR SUPERFAX EC-4600 VERGAARMACHINE

OM VERGAARDE SETS TE NIETEN EN/OF TE PERFOREREN - WERKT ONLINE MET DE SUPERFAX EC-4600 VERGAARMACHINE

Papierafmetingen : van A5 tot A3

Papierdikte : van 52 tot 128gr

Nietsnelheid : 840 / h

Nietcapaciteit : 10 bladen

Capaciteit nietjeslader : 5000

Nietpositie : linkse bovenhoek

Perforatiesnelheid : 660 / h

Perforatiecapaciteit : 10 bladen

2 gaten van 6mm met 80mm afstand

Positie van de gaten : A5, A4 lange kant, A3 korte kant

Netvoeding : 110 117 120 230 240V 50-60Hz 55W

Afmetingen (BxDxH) : 66x39x16cm

Gewicht : 19Kg

Waarborg : 1 jaar

Word in Japan gemaakt



PLOCKMATIC 1000 B EN C
- PLOCKMATIC -
VERGAARSYSTEEM TOT 24 STATIONS
Bijkomende vergaartoestellen met 8 stations. Zijn aanvullend aan de PL 1000 FEEDERPRO om tot 16 en 24 vergaarstations te bekomen. Het instellen van het geheel gebeurt door middel van het bedieningspaneel van het eerste toestel. Stand is optioneel.



PLOCKMATIC 1000 FEEDERPRO
- PLOCKMATIC -
VERGAARTOESTEL EN FEEDER
Kan werken als gewoon vergaartoestel, intelligente feeder of in combinatie van deze 2 modes. 8 Invoerstations. Capaciteit van de invoerstations : 40mm (400 bladen 80gr papier). Afmetingen van het papier : 120X210mm tot 325X470mm. Papier van 50 tot 240gr. Instelbare snelheid tot 3 800 vergaringen/U of 6000 bladen/U in feeder mode. LCD display. Zeer eenvoudige instelling dankzij menus. Talrijke combinaties tussen stations mogelijk. Geheugen voor 100 jobs. Instelbare luchtkracht. Detectie opstoppingen, dubbel blad, misvoeding en papierafwezigheid in de invoerladers. Stand is optioneel. In Letland gemaakt



PLOCKMATIC 1000 FEEDERPRO SYSTEM
- PLOCKMATIC -
NIEUW
UITGEBREIDE MOGELIJKHEDEN
De PL 1000 FEEDERPRO feeders en vergaartoestellen bieden uitgebreide geautomatiseerde naverwerkings mogelijkheden in combinatie met de PL 1010 HCS opstapelaar, de PL 1020 BINDERPRO vouw-en-nieter met opstapelfunctie en zijn automatische trimmer, de PL 1030, of de PL 82 vouw-en-nieter en zijn automatische trimmer, de PL 83. Het rechthoekvorm module PL 104 kan ook op de PL 1030 of de PL 83 aangesloten worden.



PLOCKMATIC 1010 HCS
- PLOCKMATIC -
GROTE CAPACITEIT OPSTAPELAAR VOOR DE PL 1000 FEEDERPRO VERGAARTOESTELLEN
Voor het recht of verschoven opstapelen van de dokument sets die uit de PL 1000 FEEDERPRO komen. De documenten worden op een mini palet gestapeld. Deze rust op een elevator op wieltjes die van het systeem los kan gemaakt worden om de documenten te vervoeren. Dankzij een herlaadbare batterij kan de elevator ook los van zijn basis werken. Opslagcapaciteit : 100mm. De PL 1000 HCS is met een vervoerband uitgerust voor het gebruik van een PL 82 of PL 1020 BINDERPRO vouw-en-nieter.



PLOCKMATIC 1020 BINDERPRO

- PLOCKMATIC -

VOUW-EN-NIETER MET OPSTAPELMODULE

Uitgerust met een opstapelfunctie; de PL 1020 BINDERPRO wacht tot alle vergaringen en papiervoedingen vanuit de PL 1000 FEEDERPRO en die een brochure vormen geladen zijn voor het starten van het vouwen en nieten. Heeft een capaciteit van 24 bladen (80gr papier) om boekjes vanaf 120mm (CD formaat) tot A4 te verwezenlijken. Papier : vanaf 120X210mm tot 320X457mm; vanaf 60 tot 300gr. Kan ook hoek en kantnieten. Snelheid : tot 2 800 brochures/U. Instelbare afstand tussen de nietkoppen. Vlaknieten. Nietjesmagazijn van 5000 stuks. Detectie van gebrek aan nietjes. Gelijkschudden van de bladen. 4 instelbare geheugens. Kan uitgerust worden met de PL 1030 automatische stapelsnijder en het PL 104 module om de ruggen van de boekjes rechthoekig te maken. Ook voor handmatig papierinvoer of voor aansluiting aan frictie vergaartoestellen.



PLOCKMATIC 1030

- PLOCKMATIC -

AUTOMATISCHE STAPELSNIJDER VOOR PL 1020 BINDERPRO (TOT CD FORMAAT)

Voor het gelijksnijden van de boekjes. Werkt "on line" met de PL 1020 BINDERPRO. Snelheid : 1 800 verwerkingen / U. Capaciteit : 22 bladen 80gr papier. Snijlengte : van 120 tot 320mm. Programma's : A5 en A4. Foutmeldingen : opstopping, strips opvanglader vol, mess bot.



PLOCKMATIC HAND FEED

- PLOCKMATIC -

HANDMATIG TOEVOEGEN VAN DOKUMENTEN

Word geplaatst op een PL 1010 HCS opstapelaar, tussen een of meerdere PL 1000 FEEDERPRO vergaartoestellen en een PL 1020 BINDERPRO vouw-en-nieter. Bedoeld om handmatig bladen aan een vergaarde set toe te voegen vooraleer het geheel gevouwen en geniet word. Dit goedkope accessoire is zeer nuttig wanneer men een aantal bladen die de beschikbare vergaarcapaciteit overschrijdt, wenst te vouwen en te nieten.

- VOUW EN NIETERS -



AUTOMATISCHE ON LINE STAPLESNIJDER PLOCKMATIC FTR 2000

- PLOCKMATIC -

AUTOMATISCH GELIJKSNIJDEN VAN BOEKJES (TOT CD FORMAAT)

De automatische trimmer PLOCKMATIC FTR 2000 werkt online met de PLOCKMATIC BM 2000 vouw-en nieter voor het gelijksnijden van de boekjes. Snelheid : tot 1 2 400 verwerkingen / U. Capaciteit : 50 bladen 80gr papier. Afstand van het snijden te opzichte van de vouw : van 120 tot 320mm. Word bediend via het aansturingspaneel van de BM 2000. Foutmeldingen : opstopping, strips opvanglader vol, mess bot. Afmetingen (LxHxD) : 350x1100x595mm. gewicht : 83Kg.



ONLINE STAPELSNIJDER KASFOLD TRIMMER

- KAS -

AUTOMATISCH GELIJKSNIJDEN VAN DE BROCHURESDe KASFOLD TRIMMER wekt on-line met de KASFOLD vouw-en-nieters en is bedoeld om de bladen van de brochures gelijk te snijden. De schakeling is bijzonder eenvoudig. De uitvoerband van de KASFOLD word aan de trimmer verbonden.



PLOCKMATIC 61

- PLOCKMATIC -

BASIS VOUW & HECHTER AANSLUITBAAR AAN EEN VERGAARTOESTEL

Invoeren van de bladen : handmatig of via een frictie vergaartoestel. Vouwt en niet tot 22 bladen (80gr papier) om A5 tot A4 boekjes te verwezenlijken. Papierformaten van 200X270mm tot 305X440mm. Snelheid handinvoer : 1 800 A5 boekjes/U en 1 350 A4 boekjes/U. Snelheid met vergaartoestel : 1 350 A5 boekjes/U en 1 000 A4 boekjes/U. Gelijkschudden van de bladen. Naar keuze beschikbaar met uitvoerband uitgang of opvanglader. Detectie van gebrek aan nietjes. Bestaat in "LOOP" versie voor beugelnietjes.

-> FOLDER (in het engels)



PLOCKMATIC 82

- PLOCKMATIC -

SNEL EN EFFICIENT VOUW & HECHTER

Invoeren van de bladen : handmatig of via vergaartoestellen (frictie of luchtaanzuig). Vouwt en niet tot 20 bladen (80gr papier) om A5 tot A4 boekjes te verwezenlijken. Papier : van 210X279mm tot 297X432mm: van 60 tot 200gr. Kan ook hoek en kantnieten. Snelheid : tot 3000 boekjes/U. Vlaknieten. Nietjesmagazijn van 5000 stuks. Detectie van gebrek aan nietjes. Gelijkschudden van de bladen. Kan uitgerust worden met de PLOCKMATIC 83 automatische stapelsnijder en het PLOCKMATIC 104 module om de ruggen van de boekjes rechthoekig te maken.

-> FOLDER



PLOCKMATIC 83

- PLOCKMATIC -

AUTOMATISCHE STAPELSNIJDER VOOR PLOCKMATIC 82

Voor het gelijksnijden van de boekjes. Werkt "on line" met de PLOCKMATIC 82. Snelheid : 1 800 verwerkingen / U. Capaciteit : 22 bladen 80gr papier. Snijlengte : van 120 tot 320mm. Programma's : A5 en A4. Foutmeldingen : opstopping, strips opvanglader vol, mess bot.



PLOCKMATIC BM 2000 VOUW-EN-NIETER MET OPSTAPELMODULE

- PLOCKMATIC -

VOLLEDIG AUTOMATISCH VOUWEN-EN-NIETEN

De PLOCKMATIC BM 2000 vouw-vouw-en-nieter is met een opstapelfunctie uitgerust en wacht tot alle vergaringen en papiervoedingen vanuit de PLOCKMATIC VF 1008 en die een brochure vormen geladen zijn voor het starten van het vouwen en nieten. Heeft een capaciteit van 25 bladen (80gr papier) om boekjes vanaf 120mm (CD formaat) tot A4 te verwezenlijken. Papier : vanaf 120X210mm tot 320X470mm; vanaf 60 tot 300gr. Kan ook hoek en kantnieten. Snelheid : tot 3000 brochures/U. Instelbare afstand tussen de nietkoppen. Vlaknieten. Nietjesmagazijn van 5000 stuks. Detectie van gebrek aan nietjes. Gelijksschudden van de bladen. 10 instelbare geheugens. Bedieningspaneel met LCD scherm waarop menus de taak van de gebruiker het zeer eenvoudig maken. Kan uitgerust worden met de PLOCKMATIC FTR 2000 automatische stapelsnijder en het PLOCKMATIC SQF 2000 module om de ruggen van de boekjes rechthoekig te maken. Deze modules worden rechtstreeks via het bedieningspaneel van De BM 2000 aangestuurd. Ook voor handmatig papierinvoer. Netvoeding : instelbaar van 100 tot 230V 50/60Hz. Afmetingen (LxHxD) : 1520x1135x680mm. Gewicht : 161Kg.



PLOCKMATIC BM-60

- PLOCKMATIC -

VOUW-EN-NIETER BASIS MODEL

Handmatig invoeren van de bladen.
 Vouwt en niet tot 22 bladen (80gr papier).
 Papierformaten van 138X210mm tot 338X458mm.
 Hoeknieten mits optionele geleider.
 Kantnieten (semi-automatische werkmode).
 Snelheid : 1 350 A4 boekjes/U.
 Detectie van gebrek aan nietjes.
 Bestaat in "LOOP" versie voor beugel-nietjes.
 Afmetingen met voet en banduitvoer (BxDxH) : 1230x500x960mm.
 Gewicht : 55Kg.
 Voet en banduitvoer in optie.
 In Letland gefabriceert.



PLOCKMATIC SQF 2000 VIERKANTIGE RUG MODULE

- PLOCKMATIC -

KEURIG VLAKKE BOEKJES MET VIERKANTIGE RUG

De PLOCKMATIC SQF 2000 is bedoeld om dikke boekjes mooi vlak te maken en hun rug vierkantig te vouwen. Hierdoor kan er op de rug een bedrukking komen en is deze leesbaar. De PLOCKMATIC SQF 2000 wordt aangesloten aan een FTR 2000 automatische stapelsnijder. Snelheid : 1 800 boekjes/U. Afmetingen van de boekjes : van 100X120mm tot 240X325mm. Max. dikte van de boekjes : 4,8mm. Detectie van opstoppingen en opvanglader vol. Afmetingen (LxHxD) : 350x1100x595mm. Gewicht : 60Kg.



VOUW-EN-NIETER SUPERFAX BK-10

KANTOOR MACHINE

De SUPERFAX BK-10 is een compacte vouw-en-nieter met uitgebreide mogelijkheden. Hij kan van A4 tot A5 boekjes maken, alle tussenformaten zijn mogelijk. Hij kan ook kantnieten of alleen vouwen.

De SUPERFAX BK-10 is de goedkoopste inbindmachine omdat er maar twee nietjes nodig zijn om een inbinding te verwezenlijken. Met een snelheid van 900 inbindingen per uur is hij ook de snelste.

Hij is bijzonder compact en vind zijn plaats op iedere wertafel. Hij is bijzonder gebruiksvriendelijk : gewoon de bladen invoeren en op een knop drukken en klaar is kees. De SUPERFAX BK-10 zal U kostbare diensten bewijzen gedurende lange jaren.

TECHNISCHE KENMERKEN :

Capaciteit : 17 bladen 80gr papier (68bladzijden)

Snelheid : tot 900 inbindingen per uur

Papier formaat : min 297X210mm, max 420X297mm

Aantal nietkoppen : 2

Type nietjes : 24/6

Kantnieten : ja

Vouwen zonder nieten : oui

Afmetingen (HXBXD) : 460X460X222mm

Gewicht : 35Kg

Netvoeding : 220/240V 50Hz 50W

Keuring : CE

- OMSLAGVULSYSTEMEN -



FRANCOTYP FPI 2000

GEBRUIKSVRIENDELIJK EN VEELZIJDIG OMSLAGVULMACHINE

Het FRANCOTYP FPI 2000 gamma bestaat uit 3 modellen : de FPI 2015 met 1 voedingslader met vouwmogelijkheid en 1 voedingslader zonder vouwmogelijkheid, de FRANCOTYP FPI 2020 met 2 voedingsladers met vouwmogelijkheid en de FRANCOTYP FPI 2025 met 2 voedingsladers met vouwmogelijkheid en 1 voedingslader zonder vouwmogelijkheid. Vulcapaciteit van de voedingsladers : 325 vellen 80gr papier. Dokumentafmetingen : van 130X90mm tot 230X356mm (max. A5 zonder vouwen). Capaciteit van de omslaginvoerlader : 150 omslagen. Max. snelheid : 2200 omslagen/U. Voor gegomde omslagen vanaf het Amerikaans formaat tot het A5 formaat. De omslagen kunnen al dan niet toegelijmt worden. Kan ook als gewoon vouwtoestel gebruikt worden. Grote display met menu's en helpfuncties. 9 verschillende instelbare jobgeheugens. Optionele OMR (optical mark reading) lezing en grote capaciteit opvanglade voor gevulde omslagen. Max. oplage per maand : 25 000 vullingen.



FRANCOTYP FPI 3030

PRODUCTIE OMSLAGVULMACHINE

De FRANCOTYP FPI 3030 is uitgerust met 3 voedingsladers uitgerust met vouwmogelijkheid De FRANCOTYP FPI 3030 S versie is uitgerust met een voedingslader bedoeld voor dikkere of glanzende documenten. Ze hebben ieder een capaciteit van 325 vellen (80gr papier). Dokumentformaten : van 130X90mm tot 230X356mm. Meerdere combinatiemogelijkheden tussen voedingsladers tot 5 gevouwen of 25 niet gevouwen documenten per omslag. Max. snelheid : 3 000 omslagen/U. Voor gegomde omslagen vanaf het Amerikaans formaat tot het A5 formaat. De omslagen kunnen al dan niet toe gelijmd worden. Kan ook als gewoon vouwtoestel gebruikt worden. Grote display met menus en helpfuncties. 9 verschillende instelbare jobgeheugens. Optionele OMR (optical mark reading) lezing. Max. oplage per maand : 30 000 vullingen.



FRANCOTYP FPI 500

BASIS OMSLAGVULTOESTEL MET HOGE PRESTATIES

Bijzonder eenvoudig te gebruiken dankzij een LCD scherm met menus. 9 geheugens voor ingestelde jobs. Voor Amerikaans en A5 omslagen. 2 voedingsstations met vouwen. Afmetingen van de bladen : hoogte van 80 tot 356mm, breedte van 142 tot 226mm. Papierdikte : van 60 tot 135gr/M². 100 bladen per voedingsstation (papier 80gr/M²). Ze kunnen in tandem gebruikt worden. Bijkomend voedingsstation voor gevouwen documenten, kaarten of antwoordomslagen. Capaciteit van dit station : 100 documenten (papier 250gr/M²). Max. omslagvulcapaciteit : 5 gevouwen bladen (papier 80gr/M²). Max. snelheid 1 350 vullingen/U. Kan ook gebruikt worden om alleen te vouwen. Brutto gewicht : 42,2Kg.

-> GEBRUIKERS HANDLEIDING (542 K)



FRANCOTYP FPI 5000-2

OMSLAGVULTOESTEL MET UITGEBREIDE MOGELIJKHEDEN

Het gamma FRANCOTYP FPI 5000-2 omslagvultoeestellen bestaat uit 6 verschillende modellen uitgerust met 2 tot 6 voedingsladers met vouwmogelijkheid die ieder een capaciteit hebben van 325 vellen 80gr papier. De "S" modellen zijn uitgerust met voedingsladers bedoeld voor dikkere of glanzende documenten. Meerdere combinatiemogelijkheden tussen voedingsladers tot 8 gevouwen of 25 niet gevouwen documenten per omslag. Max. snelheid : 3 500 omslagen/U. Documentformaten : van 130X90mm tot 230X356mm. Voor gegomde omslagen vanaf het Amerikaans formaat tot het A5 formaat. De omslagen kunnen al dan niet toe gelijmd worden. Kan ook als gewoon vouwtoestel gebruikt worden. Grote display met menu's en helpfuncties. 9 verschillende instelbare jobgeheugens. Optionele OMR (optical mark reading) lezing en grote capaciteit voedingslader (1 200 bladen 80gr papier). Max. oplage per maand : 60 000 vullingen.

- LAMINATORS MET POCHETTEN -

FUJIPLA LPD 3213 JF LAMINATOR



BETROUWBAAR EN GOEDKOOP A3 laminator

Plastificeermachine met 2 verwarmende rollen voor het lamineren documenten tot A3. Kan alle soorten documenten lamineren, ook foto's en glanzend (gestreken) papier. Het is de enige laminator uitgerust met een "ANTI JAM" systeem die er voor zorgt dat de lamineerhoesjes niet rond de rollen kunnen meedraaien. Snelheid : 30cm/min. Instelbare temperatuur. Een prima laminator voor een zeer gunstige prijs.

FUJIPLA LPD 4412 LAMINATOR MET POCHETTEN



PROFESSIONELE A2 LAMINATOR MET DIGITAAL INSTELBARE TEMPERATUUR EN SNELHEID

Laminator voor pochetten met 6 rollen, waarvan 4 verwarmend. Uitzonderlijke plastificeerkwaliteit en snel (160cm/min).

Ideaal voor alle soorten documenten te lamineren, ook voor foto's en glanzend (gestreken) papier.

Voorverwarming : 7min. Digitaal Instellen van de snelheid en de temperatuur.

Digitaal display duidt de temperatuur en de snelheid aan. Optisch "READY" signaal.

"REVERSE" toets om verkeerd ingestoken lamineerhoesjes te laten terugdraaien. Max. lamineerdikte : 1mm.

Gewicht netto/bruto: 19,5 / 22,7Kg.

Afmetingen verpakt (BxDxH) : 81x36x25cm.

De FUJIPLA LPD 4412 laminator is bijzonder stevig en betrouwbaar.

Gefabriceert in Japan.

IP-330 LAMINATOR



A3 KANTOOR PLASTIFEERMACHINE.

Plastificeertoestel voor lamineerhoesjes met verwarmende rollen. Geschikt voor alle soorten documenten, ook voor foto's en glanzend (gestreken) papier. Instelbare temperatuur tot 160°C. Kan ook gebruikt worden voor het koud lamineren. Snelheid : 65cm/min. Voorverwarming : 5min. Controle lampjes aan en "Ready". "REVERSE" toets om verkeerd ingestoken documenten te laten terugdraaien.

Voor lamineerhoesjes tot 175microns. Opvangreleider voor gelamineerde documenten.

Afkoelingsventilatoren. Stevige metalen constructie. Netvoeding : 220-240V 50Hz 560W. Netto/bruto

gewicht : 8,5/9Kg. afmetingen in werking/met verpakking (BxDxH) : 530x360x110 / 580x255x170mm.



IP-330HS LAMINATOR

RAZEND SNELLE LAMINATOR - ZES A4 PER MIN.

Plastificeertoestel met 4 verwarmende rollen. Uitzonderlijke plastificeerkwaliteit en razendsnel. Ideaal voor alle soorten documenten, ook voor foto's en glanzend (gestreken) papier. Snelheid : 240cm/min. Voorverwarming : 4min. Digitaal Instellen van de snelheid en de temperatuur. Automatische "STAND BY" mode. Display met temperatuur en snelheidsaanduidingen. Optisch "READY" signaal. "REVERSE" toets om verkeerd ingestoken documenten te laten terugdraaien. Afkoelingsventilatoren. Stevige metalen constructie. Netto/bruto gewicht : 16,5/17,5Kg. afmetingen in werking/met verpakking (BxDxH) : 553x287x138 / 643x380x223mm.



IP-650S LAMINATOR MET HOESJES

A1 LAMINATOR

TOT 65 CM BREED

A1 plastificeertoestel met pochetten (tot 650mm breed). Uitzonderlijke plastificeerkwaliteit. Ideaal voor alle soorten documenten, ook voor foto's en glanzend (gestreken) papier. Snelheid : 165cm/min. Voorverwarming : 3min. Digitaal Instellen van de snelheid en de temperatuur. Optisch "READY" signaal. "REVERSE" toets om verkeerd ingestoken documenten te laten terugdraaien.



LAMINATOR MET HOESJES PHOTOPRO 33

PROFESSIELE A3 LAMINATOR MET DIGITAAL INSTELBARE TEMPERATUUR EN SNELHEID + GEHEUGENS

Plastificeertoestel met 6 rollen, waarvan 4 verwarmend. Uitzonderlijke plastificeerkwaliteit en razendsnel. Ideaal voor alle soorten documenten, ook voor foto's en glanzend (gestreken) papier. Snelheid : 105cm/min. Voorverwarming : 4min. Digitaal Instellen van de snelheid en de temperatuur. 4 vaste temperatuurgeheugens met "STAND BY " mode. Het display duidt de verkozen en behaalde temperaturen aan. Optisch "READY" signaal. "REVERSE" toets om verkeerd ingestoken documenten te laten terugdraaien.

- ROL LAMINATORS -

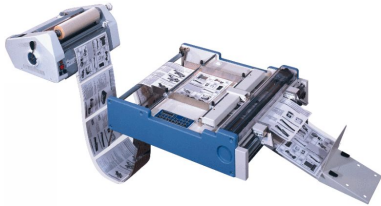

AUTOMATISCHE SNIJMACHINE VOOR GELAMINEERDE DOCUMENTEN ALC-51

OM ONLINE MET EEN ROL LAMINATOR TE SNIJDEN

De ALC-51 automatische snijmachine snijdt automatisch online in de lengte en de breedte de gelamineerde documenten die uit een rol laminator komen. Er is geen aansluiting tussen beide toestellen nodig, indien de laminator stopt zal de ALC-51 wachten en automatisch opnieuw starten bij aanvoer van documenten. De documenten kunnen met of zonder een film marge gesneden worden. Het is ook mogelijk de AC-51 te gebruiken om een rol van diverse materies in vellen te snijden op voorafbepaalde lengten. Het snijden gebeurt door middel van draaiende zelfsnijpende messen. De instelling is zeer eenvoudig via het LCD paneel met druktoetsen. Het begin en het einde van een documenten worden bepaald door middel van een optische cel (een portie lichtdoorzichtige film tussen 2 documenten is nodig). De afstand tussen 2 documenten word automatisch gemeten. De ALC-51 zal U kostbare uren besparen. Nota : de laminator op de foto is niet inbegrepen.

Max. doorvoerbreedte : 57cm

Afmetingen van de gesneden documenten : van 10x10cm tot 51x76cm

Instelbare snelheid van 4,8 tot 15M/min

Filmdikte : van 25 tot 125µ

Documentdikte : van 60 tot 240gr

Max. totale dikte : 600µ

Stopt en start automatisch om de voedingstempo van de laminator te volgen

Snijden met of zonder film marge in beide richtingen

Snijden van vellen op ingestelde lengte

Netvoeding : 220-240V 50Hz of 117V 60Hz 150W

Geluidsniveau : 73,4 dBA

Gewicht bruto/netto : 63/45Kg

Afmetingen verpakt/in werking (LxBxH) : 95x85x47cm / 74x72x21cm

Keuring : CE

Waarborg : 1 jaar



ENKEL EN DUBBELZIJDIGE LAMINATOR MATRIX DUO MD-460

TWEE FUNCTIES : PLASTIFICEREN EN ENKELZIJDIG LAMINEREN

De MATRIX DUO-MD-460 is bedoeld voor het peliculeren (enkelzijdige laminator) en voor het dubbelzijdig lamineren.

Dit toestel is echt aantrekkelijk en goedkoop.

Het is bedoeld voor middelmatige en kleine volumes.

De "anti curling" mechanisme zorgt voor een perfect vlakke peliculage, zelfs voor dun papier.

Dubbelzijdig lamineren is ook mogelijk.

Met de MATRIX DUO MD-460 koopt U 2 machines in een en bespaart U geld en plaats.

Bestaat ook voor 635mm film (model MD-650)

TECHNISCHE KENMERKEN :

Max. doorvoerbreedte : 455mm

Instelbare temperatuur tot 140°C met LED display

Onafhankelijke verwarming van de boven en onder rollen

Instelbare snelheid tot 160cm/min met LED display

Invoergeleiders voor documenten

Terugdraaitoets voor foutieve papierinvoer

Max rollengte : 1000M (pelliculeerfilm 25µ)

"anti curling" staaf om enkelzijdig gelamineerde documenten perfect vlak te houden

Koker diameters : 25 en 75mm

Netvoeding : 220-140V 50/60Hz 1 150W

Afmetingen (BxDxH) : 76x52x31cm

Gewicht : 45Kg

Waarborg : 1 jaar



PROLAM E-65C KOUDE LAMINATOR

A1 LAMINATOR

Bedoeld om koud te lamineren, d.w.z. om zelfklevende film op documenten of panelen tot 12mm dik te kleven. Trappeloos instelbare snelheid tot 1,5M/min. De lamineer-rollen zijn in silicone en hebben een diameter van 65mm. Instelbare lamineerdruk door middel van een hendel. Terugdraaiknop voor manipulatiefouten. Opwindmechanisme voor silicone beveiligingspapier van de filmen. Roldrager voor de te lamineren documenten. Netvoeding : 220-240V. Afmetingen (BXDXH) : 920X500X350mm.

Gewicht : 45Kg. Optie : stand.



PROLAM E-65W EN E-80W KOUDE LAMINATORS

MET WARMTE POLYMERISATIE SYSTEEM

De PROLAM E-65W en E-80W rol-laminators zijn bedoeld om koud te lamineren, d.w.z. om zelfklevende film op documenten of panelen tot 12mm te kleven. Om een betere hechting (polymerisatie) te bekomen kan de bovenste rol verwarmd worden tussen 30 en 60°C. De PROLAM E-65W kan tot 65cm breed lamineren en de E-80W tot 80cm. De snelheid is instelbaar tot 1,5M/min. De lamineer-rollen zijn in silicone en hebben een diameter van 65mm. De lamineerdruk is instelbaar. Terugdraaiknop voor manipulatiefouten. Opwindmechanisme voor silicone beveiligingspapier van de filmen. Roldrager voor de te lamineren documenten. Netvoeding : 220-240V. Afmetingen (BXDXH) : model E-65W : 920X500X350mm; model E-80W : 1050X500X350mm. Gewicht : 45Kg (E-65W) en 50Kg (E-80W). Optie : stand.



PROLAM EC LAMINATORS VOOR KOUD LAMINEREN

BESCHIKBAAR IN 1,4 OF 1,6 M LAMINEER-BREEDTEN

De PROLAM EC rol-laminators zijn bijzonder stevig. Ze zijn bedoeld om koud te lamineren, d.w.z. om zelfklevende film op documenten of panelen tot 30mm te kleven. Instelbare snelheid tot 2M/min. Het bedieningspaneel met druktoetsen is bijzonder gebruiksvriendelijk. De voetbediening laat de handen vrij voor het starten en stoppen van het lamineren. Noodstop toetsen zijn aanwezig aan beide kanten van de toestellen. De lamineer-rollen zijn in silicone en hebben een diameter van 100mm. De lamineerdruk is instelbaar door middel van een hendel. Kokerdiameter : 76mm. Terugdraaiknop voor manipulatiefouten. Opwindmechanisme voor silicone beveiligingspapier van de filmen. Netvoeding : 220-240V, 50W. Afmetingen (BXDXH) : model 1,4M = 1920X650X1160mm, model 1,6M = 2120X650X1160mm. Netto gewicht : model 1,4M = 198Kg, model 1,58M = 220Kg. Geleverd op stand met blokkerende wielletjes.



PROLAM EW LAMINATORS VOOR KOUD LAMINEREN

MET WARMTE POLYMERISATIE SYSTEEM

De PROLAM EW rol-laminators zijn bedoeld om koud te lamineren, d.w.z. om zelfklevende film op documenten of panelen tot 30mm te kleven. Om een betere hechting (polymerisatie) te bekomen is de bovenste rol verwarmd tussen 30 en 60°C. De PROLAM EW laminators zijn beschikbaar in 1,2 1,4 en 1,6M lamineerbreedte. De snelheid is instelbaar van 0,7 tot 2M/min. Het bedieningspaneel met druktoetsen en LED scherm is bijzonder gebruiksvriendelijk. De voetbediening laat de handen vrij voor het starten en stoppen van het lamineren. Noodstop toetsen zijn aanwezig aan beide kanten van de toestellen. De lamineer-rollen zijn in silicone en hebben een diameter van 125mm. De lamineerdruk is instelbaar. Kokerdiameter : 76mm. Terugdraaiknop voor manipulatiefouten. Opwindmechanisme voor silicone beveiligingspapier van de filmen. Netvoeding : 220-240V. Afmetingen (BXDXH) : model 1,2M = 1780X650X1200mm, model 1,4M = 1980X650X1200mm, model 1,6M = 2180X650X1200mm. Netto gewicht : model 1,2M = 185KG, model 1,4M = 208Kg, model 1,58M = 230Kg. Geleverd op stand met blokkerende wielletjes.



ROL-LAMINATOR LINEA 360

OM GOEDKOOP WARM TE LAMINEREN TOT 32CM BREED

De rol laminator LINEA 360 kan tot A3 (max. 360mm breed) okumenten lamineren. Verwarmende rollen tot 140°C. Max. dikte van de te plastificeren materies : 2mm. Uitgerust met mechanische drukinstelling, temperatuur instelling, terugdraaifunctie voor het terugdraaien van slecht ingevoerde documenten. De snelheid is instelbaar tot 1,6M/min. Digitaal bedieningspaneel met displays. Interne kokerdiameter van de filmrollen : 25mm Afmetingen (BXDXH) : 660X440X260mm. Netto gewicht : 27Kg.

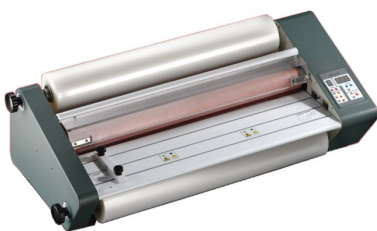

ROL-LAMINATOR LINEA 650

OM GOEDKOOP WARM TE LAMINEREN TOT 65CM BREED

De rol laminator LINEA 650 kan tot A1 (max. 650mm breed) okumenten lamineren. Verwarmende rollen tot 140°C. Max. dikte van de te plastificeren materies : 2mm. Uitgerust met mechanische drukinstelling, temperatuur instelling, terugdraaifunctie voor het terugdraaien van slecht ingevoerde documenten. De snelheid is instelbaar tot 1,6M/min. Digitaal bedieningspaneel met displays. Interne kokerdiameter van de filmrollen : 25mm Afmetingen (BXDXH) : 910X520X310mm. Netto gewicht : 38Kg.

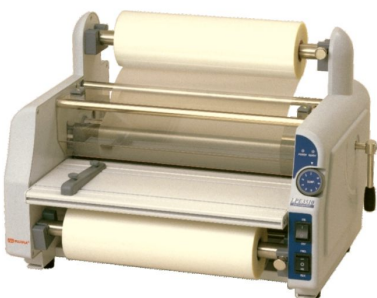

ROL-LAMINATOR LPE-3510

A3 BASIS MODEL

De LPE-3510 rollamineermachine is bijzonder eenvoudig te gebruiken. Zeer korte voorverwarming. Max. filmbreedte : 350mm. Snelheid : 1,3M/min. Instelbare temperatuur van 90 tot 140°C. Max. filmdikte : 80µ. Terugdraaitoets voor verwijderen van slecht ingevoerde documenten. Intelbare invoerkantlijn. Netvoeding : 220-240V/800W. Afmetingen (BXDXH) : 550X390X395mm. Netto gewicht : 22,5Kg. Word in Japan gefabriceert.

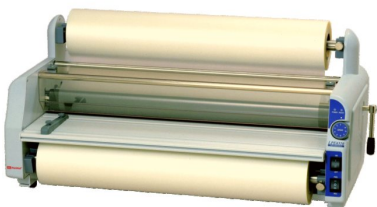

ROL-LAMINATOR LPE-6510

A1 BASIS MODEL

De LPE-6510 rol-laminator is bijzonder eenvoudig te gebruiken. Zeer korte voorverwarming. Max. filmbreedte : 650mm. Instelbare snelheid van 0,3 tot 3M/min. Vaste temperatuur van 145°C. Max. filmdikte : 80µ. Terugdraaitoets voor verwijderen van slecht ingevoerde documenten. Intelbare invoerkantlijn. Netvoeding : 220-240V/1400W. Afmetingen (BXDXH) : 850X390X395mm. Netto gewicht : 30Kg. Word in Japan gefabriceert.



ROL-LAMINATOR LPP-1112

PROFESIONELE 1120mm WARME ROL-LAMINATOR

De LPP-1112 rol-laminator is volledig in metaal en bedoeld voor een intensief gebruik.

Lamineerbreedte : 1120mm.

DE snelheid instelbaar van 0,6 tot 1,8M/min en de temperatuur van 50 tot 130°C.

Max. lamineerdikte : 0,8mm.

Het digitale bedieningspaneel met druktoetsen en LED scherm is bijzonder gebruiksvriendelijk.

De rechtse en linkse invoergeleiders zorgen voor een nauwkeurig rechthoekig invoer van de documenten.

Twee messen kunnen de film overschotten aan iedere kant afsnijden.

De voetbediening laat de handen vrij voor het starten en stoppen van het lamineren.

De verwarmende rollen zorgen voor een onberispelijke lamineerkwaliteit.

De lamineerdruk is instelbaar door middel van een hendel.

Voor kokers van 57 of 72mm.

Netvoeding : 220-240V, 2933W.

Afmetingen (BXDXH) : 1471X500X402mm (standhoogte niet inbegrepen).

Afmetingen verpakt (BxDxH) : 157x63x81cm

Netto/bruto gewicht : 107/183Kg.

De stand met roldragers is standaard geleverd.

Optie : opwindmechanisme voor silicone beveiligingspapier voor het koud lamineren.



ROL-LAMINATOR LPP-6512

PROFESIONELE 650mm (A1) WARME ROL-LAMINATOR

De LPP-6512 rol-laminator is volledig in metaal en bedoeld voor een intensief gebruik. Kan tot 650mm breed lamineren. Snelheid instelbaar van 0,6 tot 1,8M/min en de temperatuur van 50 tot 130°C. Max.

lamineerdikte : 0,8mm. Het digitale bedieningspaneel met druktoetsen en LED scherm is bijzonder gebruiksvriendelijk. De rechtse en linkse invoergeleiders zorgen voor een nauwkeurig rechthoekig

invoer van de documenten. Twee messen kunnen de film overschotten aan iedere kant afsnijden. De voetbediening laat de handen vrij voor het starten en stoppen van het lamineren. De verwarmende

rollen zorgen voor een onberispelijke lamineerkwaliteit. De lamineerdruk is instelbaar door middel van een hendel. Kokers van 57 of 72mm. Netvoeding : 220-240V, 2000W. Afmetingen (BXDXH) :

850X500X402mm (standhoogte niet inbegrepen). Netto gewicht : 80Kg. De stand met roldragers is

standaard geleverd.

- STAPELSNIJDERS -



ELEKTRISCHE STAPELSNIJDER IDEAL 4215

- IDEAL -

NAUWKEURIGE DIGITALE AANDUIDING VAN HET SNIJ-AFSTAND

De IDEAL 4215 elektrische stapelsnijder heeft meerdere troeven voor een zachte prijs

Snijlengte : 430mm (A3 in de lengte)

Nauwkeurige digitale aanduiding van het snij-afstand (0,1mm)

Heldere aanduiding van de snij-lijn door een LED straal

Snijcapaciteit : 40mm (400 bladen 80gr papier)

Tafeldiepte : 390mm

Elektrisch snijmechanisme

Snelle handpers

Verplaatsing van de achterbalk met uitschakelbaar draaiwiel

Min snijbaar afstand : 35mm

Veiligheidschakelaar met sleutel

Geleverd met beschermings gereedschap voor het veilig verwisselen van het mes

Netvoeding : 230V 50Hz 450W

Opties : stand of meubel onderstel

Afmetingen zonder onderstel (HxBxD) : 360x640x695mm

Afmetingen op stand (HxBxD) : 1055x640x695mm

Afmetingen op meubel (HxBxD) : 1080x640x695mm

Gewicht zonder onderstel : 80Kg

Gewicht op stand : 90Kg

Gewicht op meubel : 112Kg

CE, GL en UL US goedgekeurd

Waarborg : een jaar



ELEKTRISCHE STAPELSNIJDER IDEAL 4850-95

- IDEAL -

A3+ ELECTRISCH ELECTRISCH SNIJDEN EN, PAPIERAANDRUK

De IDEAL 4850-95 EP stapelsnijder bied reeds een hoog automatiseringsniveau. Max. snijbreedte :

475mm. Snijcapaciteit : 80mm. Tafeldiepte : 458mm. Minimale snijafmeting : 30mm. Elektrische

papieraandruk. Verplaatsing van de achterkantlijn met draaiwiel. Aanduiding van de snijlengte door

middel van een meetlint. Snijlijn lichtstraal. Stand is standaard voorzien. Netto afmetingen (HXBXD) :

1230 X 755 X 970mm. Netto gewicht : 209Kg. Netvoeding : 230V/50 Hz 1,42KW. Voldoet aan de CE

veiligheidsvoorschriften.



ELEKTRISCHE STAPELSNIJDER IDEAL 4850-95 EP

ELECTRISCH SNIJDEN, PAPIERAANDRUK EN ACHTERKANTLIJN

De IDEAL 4850-95 EP elektrische stapelsnijder is een volledig automatisch A3+ model. Max. snijbreedte : 475mm. Snijcapaciteit : 80mm. Tafeldiepte : 458mm. Minimale snijafmeting : 30mm. Elektrische papieraandruk. Elektrische verplaatsing van de achterkantlijn door instalbare microprocessor aansturing met 9 instelbare programma's. Aanduiding van de snijlengte met LCD scherm tot 1/10mm. Snijlijn lichtstraal. Stand is standaard voorzien. Afmetingen (HXBXD) : 1230 X 755 X 970mm. Gewicht : 215Kg. Netvoeding : 230V/50Hz 1,52KW. Voldoet aan de CE veiligheidsvoorschriften.



ELEKTRISCHE STAPELSNIJDER IDEAL 6550-95 EP

- IDEAL -

A2 FORMAAT MET AUTOMATISCHE PAPIERAANDRUK

Max. snijbreedte : 650mm. Snijcapaciteit : 80mm. Tafeldiepte : 610mm. Minimale snijafmeting : 35mm. Elektrische papieraandruk. De elektrische verplaatsing van de achterkantlijn word door microprocessor aangestuurd (9 programma's met 9 posities). Aanduiding van de snijdiepte met LCD scherm. Snijlijn lichtstraal. Met stand. Voldoet aan de CE veiligheidsvoorschriften.



HYDRAULISCHE STAPELSNIJDER IDEAL 7228-95 LT

- IDEAL -

VOLLEDIG AUTOMATISCH TOP GAMMA ELEKTRISCHE STAPELSNIJDER

Max. snijbreedte : 720mm. Snijcapaciteit : 80mm. Tafeldiepte : 720mm. Minimale snijafmeting : 35mm. Hydraulische en pedaal papieraandruk. Elektrische verplaatsing van de achterkantlijn door instelbare microprocessor aansturing (20 programma's met 16 posities). Aanduiding van de snijlengte met LCD scherm. Veiligheidssysteem met optische cellen. Snijlijn lichtstraal. Lucht-tafel. Optionele zijtafels. Voldoet aan de CE veiligheidsvoorschriften.



IDEAL 4810-95 EP STAPELSNIJDER

A3+ ELEKTRISCH MODEL MET DRAAIWIEL PAPIERAANDRUK EN ELEKTRISCHE ACHTERKANTLIJN

Gebruiksvriendelijke stapelsnijder. Max. snijbreedte : 475mm. Snijcapaciteit : 80mm. Tafeldiepte : 458mm. Minimale papier snijafmeting : 30mm. Papieraandruk met draaiwiel. Elektrisch verplaatsing van de achterkantlijn door instelbare microprocessor aansturing. Aanduiding van de snijlengte op LCD scherm. Snijlijn lichtstraal. Stand is standaard voorzien. Voldoet aan de CE veiligheidsvoorschriften. Netvoeding : 230V 50Hz / 1~. Afmetingen (HxBxD) : 1360x755x970mm.



IDEAL 4810-95 STAPELSNIJDER

- IDEAL -

A3+ ELEKTRISCH MODEL MET DRAAIWIEL PAPIERAANDRUK

De IDEAL 4810-95 stapelsnijder is een professionele stapelsnijder. Max. snijbreedte : 475mm. Snijcapaciteit : 80mm. Tafeldiepte : 458mm. Minimale snijafmeting : 30mm. Papieraandruk met draaiwiel. Verplaatsing van de achterkantlijn met draaiwiel. Aanduiding van de snijlengte door middel van een meetlint. Snijlijn lichtstraal. Stand is standaard voorzien. Voldoet aan de CE veiligheidsvoorschriften.



IDEAL 5221-05 DIGICUT HYDRAULISCHE STAPELSNIJDER

- IDEAL -

HYDRAULISCHE PAPIERAANDRUK EN ELEKTRISCH SNIJDEN

De IDEAL 5221-05 DIGICUT stapelsnijder heeft een max. snijbreedte van 520mm. Snijcapaciteit : 80mm. Tafeldiepte : 520mm. Minimale snijafmeting : 22mm. Hydraulische papieraandruk met geleidelijke aandruk of aandruk met voetpedaal voor een nauwkeurige positionering van het papier. Elektrische verplaatsing van de achterkantlijn door instelbare microprocessor aangestuurd (9 programma's met 9 posities). Snelle verplaatsing van de achterbalk door middel van een draaiknop. Aanduiding van de snijdiepte met LCD scherm. Snijlijn lichtstraal. Optionele zijtafels. Voldoet aan de CE veiligheidsvoorschriften.



IDEAL 5221-95 EP ELEKTRISCHE STAPELSNIJDER

VOLLEDIG AUTOMATISCHE MET MICROPROCESSOR AANSTURING

De stapelsnijder IDEAL 5221-95 EP heeft een max. snijbreedte van 520mm. Snijcapaciteit : 80mm. Tafeldiepte : 520mm. Minimale snijafmeting : 35mm. Elektrische papieraandruk. Elektrische verplaatsing van de achterkantlijn door instelbare microprocessor aangestuurd (9 programma's met 9 posities). Aanduiding van de snijdiepte met LCD scherm. Snijlijn lichtstraal. Optionele zijtafels. Voldoet aan de CE veiligheidsvoorschriften.



STAPELSNIJDER IDEAL 4705

- IDEAL -

HANDMATIG SNIJDEN EN DRAAIWIELPERS

A3+ stapelsnijder Max. snijbreedte : 475mm. Snijcapaciteit : 70mm. Tafeldiepte : 455mm. Minimale snijafmeting : 30mm. Papieraandruk met draaiwiel. Verplaatsing van de achterkantlijn met draaiwiel. Aanduiding van de snijlengte door middel van een meetband. Afmetingen (HxBxD) : 59/127 (op stand) x 100 x 89cm. Gewicht : 85/93 (op stand) Kg. Optionele stand. Voldoet aan de CE veiligheidsvoorschriften. Word in Duitsland gefabriceert.

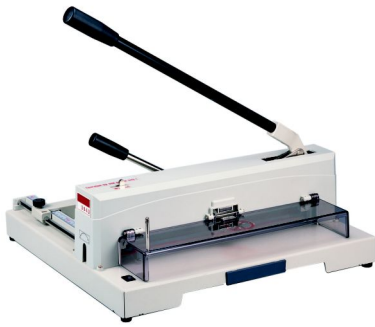

TAFEL STAPELSNIJDER RE3943

VOOR KANTOORGEBRUIK

Snelle aandrukkers met arm

Snijlengte : 370mm

Snijcapaciteit : 15mm (150 blade 80gr papier)

Papierdiepte : 265mm

Min. overblijvende snijdiepte : 40mm

Afmetingen van de tafel (BxD) : 475x450mm

Totaal afmetingen (BxDxH) : 475x450x265mm

Gewicht : 20Kg

Waarborg : 1 jaar

- BORDSCHAREN -



A3 IDEAL 1043 BORDSCHAAR
- IDEAL -
26 A3 BLADEN SNIJDEN MET AUTOMATISCHE PAPIERAANDRUK Goedkoop A3 bordschaar-trimmer voor het snijden van papier, fotos of karton. Snijlengte : 430mm. Snijcapaciteit : 26 bladen (80gr papier). Automatische papieraandruk. Papiertafel : 355X475mm. Instelbare diepte kantlijn. Vaste doorzichtige plexiglas mesbescherming.



A4 IDEAL 1034 BORDSCHAAR-TRIMMER
- IDEAL -
20 A4 BLADEN SNIJDEN Goedkoop A4 bordschaar-trimmer voor het snijden van papier, fotos of karton. Snijlengte : 340mm. Snijcapaciteit : 20 bladen (80gr papier). Papieraandruk : handmatig. Papiertafel : 305X384mm. Instelbare diepte kantlijn. Vaste metalen mesbescherming.



A4 IDEAL 1133 BORDSCHAAR-TRIMMER
- IDEAL -
TOT 13 A4 BLADEN SNIJDEN Basis A4 bordschaar-trimmer voor het snijden van papier, fotos of licht karton. Snijlengte : 340mm. Snijcapaciteit : 13 bladen (80gr papier). Papieraandruk : handmatig. Papiertafel : 250X350mm. Instelbare diepte kantlijn. Mesbescherming maakt deel uit van het papieraandruk mechanisme.



IDEAL 1038
- IDEAL -
BORDSCHAAR 385MM - 44 BLADEN Snijlengte : 385mm. Snijcapaciteit : 44 bladen (80gr papier). Handmatige papieraandruk met hendel. Papiertafel : 356X403mm. Instelbare diepte kantlijn en instelbare kantlijn tegen het mes voor het snijden van kleine papierstroken. Mobeiee doorzichtige plexiglas mesbescherming.



IDEAL 1058
- IDEAL -
BORDSCHAAR 580MM - 35 BLADEN Snijlengte : 580mm. Snijcapaciteit : 35 bladen (80gr papier). Handmatige papieraandruk met hendel. Papiertafel : 356X604mm. Instelbare diepte kantlijn en instelbare kantlijn tegen het mes voor het snijden van kleine papierstroken. Mobeiee doorzichtige plexiglas mesbescherming.



IDEAL 1071
- IDEAL -
BORDSCHAAR 710MM - 35 BLADEN Snijlengte : 710mm. Snijcapaciteit : 35 bladen (80gr papier). Handmatige papieraandruk met hendel. Papiertafel : 605X800mm. Instelbare diepte kantlijn en instelbare kantlijn tegen het mes voor het snijden van kleine papierstroken. Mobeiee doorzichtige plexiglas mesbescherming.



IDEAL 1080
BORDSCHAAR 800MM - 4MM SNIJCAPAITEIT - OP STAND Snijlengte : 800mm. Snijcapaciteit : 4mm. Papieraandruk met voetbediening. Papiertafel : 605X800mm. Instelbare diepte kantlijn en instelbare kantlijn tegen het mes voor het snijden van kleine papierstroken. Vaste doorzichtige plexiglas mesbescherming. Geleverd op stand.



IDEAL 1110
- IDEAL -
BORDSCHAAR 1100MM - 4MM SNIJCAPACITEIT - OP STAND Snijlengte : 1100mm. Snijcapaciteit : 4mm. Papieraandruk met voetbediening. Papiertafel : 760X1100mm. Instelbare diepte kantlijn en instelbare kantlijn tegen het mes voor het snijden van kleine papierstroken. Vaste doorzichtige plexiglas mesbescherming. Geleverd op stand.



IDEAL 1142
- IDEAL -
BORDSCHAAR 430MM - 13 BLADEN Snijlengte : 430mm. Snijcapaciteit : 13 bladen (80gr papier). Papieraandruk : handmatig. Papiertafel : 250X430mm. Instelbare diepte kantlijn. Mesbescherming maakt deel uit van het papieraandruk mechanisme.



IDEAL 2035
- IDEAL -
BORDSCHAAR 350MM - 26 BLADEN - AUTOMATISCHE PAPIERAANDRUK Snijlengte : 350mm. Snijcapaciteit : 26 bladen (80gr papier). Automatische papieraandruk. Papiertafel : 240X381mm. Instelbare diepte kantlijn. Vaste doorzichtige plexiglas mesbescherming.

- GROTE TRIMMERS -



ELEKTRISCHE PLAN-SNIJTAFELS NEOLT ELECTRO TRIM

- NEOLT -

HET CONFORT VAN ELEKTRISCHE PLAN SNIJTOESTELLEN

De Neolt Electro Trim snijtafels zijn beschikbaar in 100, 130, 150, 200, en 250cm snijbreedte. Het snelle elektrische snijmechanisme gebruikt een zelfslijpend draaimes. Maximale snijdikte van 0,8mm. Snijdt in de 2 richtingen. Verlichte snijstraal. Bediening door middel van voetschakelaar of balkschakelaar. Geleverd op voet met snippers opvangdoeken en neon lamp. Roldrager in optie.



ELEKTRISCHE SNIJTAFELS NEOLT LIGHT ELECTRO POWER TRIM

- NEOLT -

ELEKTRISCHE SNIJDEN VAN PAPIER EN KARTON TOT 1,3 MM DIK

De elektrische trimmers NEOLT LIGHT ELECTRO POWER TRIM zijn beschikbaar in 75, 105, 125 en 145cm snijbreedte. Het elektrisch aangedreven snijmechanisme gebruikt een zelfslijpend draaimes. Maximale snijdikte van 1,3mm. Snijdt in de 2 richtingen. Instelbare geleider. Geleverd op voet met snippers opvangdoek.



NEOLT ELECTRO POWER TRIM PLUS

- NEOLT -

ELEKTRISCHE SNIJTOESTELLEN VOOR PAPIER EN KARTON TOT 1,8 MM

Beschikbaar in 145, 165, 210, 250, 300 en 360cm snijbreedte. Gebruikt een zelfslijpend draaimes. Maximale snijdikte van 1,8mm. Snijdt in de 2 richtingen. Instelbare geleider. Verlichte snijstraal. Bediening door middel van voetschakelaar of balkschakelaar. Geleverd op voet met snippers opvangdoeken en neon lamp. Roldrager in optie.



NEOLT ELECTRO STRONG TRIM PRO

- NEOLT -

ELEKTRISCHE PAPIER & KARTON SNIJTOESTELLEN TOT 4,5MM DIK

Beschikbaar in 165, 210, 260 en 320cm snijbreedte. Gebruikt twee zelfslijpende draaimessen. Maximale snijdikte van 4,5 mm. Snijdt in de 2 richtingen. Instelbare geleider. Verlichte snijstraal. Bediening door middel van voetschakelaar of balkschakelaar. Geleverd op voet met snippers opvangdoeken neon lamp. Roldrager in optie.



NEOLT ELECTRO SUPER TRIM

- NEOLT -

ELEKTRISCHE SNIJTOESTELLEN VOOR KARTON & SOEPELE STOFFEN TOT 10MM DIK

Beschikbaar in 280, 340, en 520cm snijbreedtes. Zelfslijpend door motor aangedreven draaiend mes. Instelbare snelheid. Maximale snijdikte van 10mm. Snijdt in de 2 richtingen. Instelbare geleider. Elektrische documenten aandruk. Laser snijstraal. Verlichting van de tafel. Bediening door middel van voetschakelaar of druktoets. Geleverd op voet met snippers opvangdoeken. Roldrager in optie.



NEOLT POWER TRIM PLUS

- NEOLT -

HANDMATIG PAPIER & KARTON SNIJTOESTELLEN TOT 2,2 MM DIK

Beschikbaar in 105, 145, 165, 210 en 250cm snijbreedte. Gebruikt een zelfslijpend draaimes. Maximale snijdikte van 2,2 mm. Snijdt in de 2 richtingen. Instelbare geleider. Geleverd op stand met snippers opvangdoek. Roldrager en neon verlichting in optie.



NEOLT STRONG TRIM PRO

- NEOLT -

PAPIER & KARTON HAND SNIJTOESTELLEN TOT 4,5MM

Beschikbaar in 130, 180 en 230cm snijbreedte. Gebruikt twee zelfslijpende draaimessen. Maximale snijdikte van 4,5 mm. Snijdt in de 2 richtingen. Instelbare geleider. Geleverd op stand met snippers opvangdoek. Roldrager, neon verlichting en documentdrager in optie.



PAPIER EN KARTON SNIJTAFELS NEOLT LIGHT POWER TRIM

- NEOLT -

TOT 1,5 MM DIK SNIJDEN

De Neolt Light Power Trim snijtafels zijn beschikbaar in 105, 125 en 145cm snijbreedtes. Gebruikt een zelfslijpend draaimes. Maximale snijdikte van 1,5 mm. Snijdt in de 2 richtingen. Instelbare geleider. Geleverd op stand met snippers opvangdoek.



PLAN-SNIJMACHINES FAST-TRIM

BIJZONDER GUNSTIGE PRIJS / KWALITEIT VERHOUDING

De Fast-Trim plan-snijtafels zijn beschikbaar in 130, 150, en 200cm snijbreedte. Gebruikt een zelfslijpend draaimes. Maximale snijdikte van 0,7mm. Snijdt in de 2 richtingen. Automatische dokument vasthechtingsysteem zodra het mes in beweging is. Snijdiepte geleider. Geleverd met stand en snippers opvangdoek.

Netto / bruto gewicht :

-model 130cm : 16,8 / 21,4Kg

-model 150cm : 25 / 28,2Kg

Afmetingen in verpakking / in werking (BXDxH) :

- model 130cm : 156x44,5x16,5cm / 149,5x55x92cm

- model 150cm : 176x44,5x16,5cm / 169,5x55x92cm



PLANSNIJMACHINES NEOLT TRIM

- NEOLT -

HANDMATIGE PLAN SNIJTOESTELLEN

De Neolt plan-snijtafels zijn beschikbaar in 100, 130, 150, 200 en 250cm snijbreedte. Gebruikt een zelfslijpend draaimes. Maximale snijdikte van 0,8mm. Snijdt in de 2 richtingen. Automatische document vasthechtingsysteem zodra het mes in beweging is. De cursor met het snijmes is met kogelaars uitgerust en dus zonder moeite verplaatsbaar. Hoogte van de werktafel : 87cm. Beschikbaar met of zonder stand en snippers opvangdoek. Roldrager en neon verlichting in optie.

- PANELEN SNIJDEN -



NEOLT ELECTRO FOAM TRIM PLUS

- NEOLT -

ELEKTRISCHE MODELLEN

Beschikbaar in 160, 250 en 310cm snijbreedten. Bestaan in verticale of horizontale uitvoering. Pers voor het vasthouden van het te snijden paneel. Enkelrichting elektrisch snijmechanisme met mes. 4 snijkopmaten voor verschillende dikten : 5, 10, 20 en 30mm. Maximale snijdikte van 30mm voor cadapac. Geschikt voor het snijden van : cadapac, karton, polystireen, acryl film, kurk, foamex en forex (max 10mm). Geleverd op stand met bevestigingstaaf. Opties : bijkomende kantsteunen en laser straal voor het aanduiden van de snijlijn.



NEOLT ELECTRO PLEXI TRIM

- NEOLT -

PERFEKT SNIJDEN VAN PLEXIGLAS, DIBOND, ALUBOND EN FOREX

Beschikbaar in 210 en 310cm snijbreedten. Perfect snijden zonder braamsels dankzij ee, frees systeem. Snelheid : 12M/min. Max snijdikte : 6mm. Dubbele pers voor het vasthouden van het te snijden paneel. Instelbare snelheid en laserstraal voor het juist positioneren van de panelen. Zijsteunen voor het nauwkeurig plaatsen van de panelen. Geleverd met stand, muur bevestiging, 4 fresen en afzuigingsysteem van het zaagsel. Optie : verlengingen van de zijsteunen voor extra grote panelen.



NEOLT FOAM TRIM SPECIAL

- NEOLT -



PANEEL-SNIJMACHINES NEOLT FOAM TRIM PLUS

- NEOLT -

HORIZONTAAL SNIJDEN VAN PANELEN

De Neolt Foam Trim Plus paneel-snijmachines zijn beschikbaar met 125 of 160cm snijlengte.

Snijmechanisme op kogelaars met mes.

Inclusief 2 snijkopmaten voor verschillende stoffen : 10 en 30mm.

Maximale snijdikte van 30mm.

Rechthoekige geleiders aan beide kanten van de tafel.

Geschikt voor het snijden van : cadapac, normaal karton, golfkarton, polystyreen, acryl film, kurk, foamex en forex.

Geleverd op stand met klemplaat.

Optie : laserstraal voor het visualiseren van de snijlijn.

Waarborg : 1 jaar.

Italiaanse fabricage.



VERTIKALE PANEEL-SNIJMACHINES NEOLT VERTICAL FOAM TRIM PLUS

- NEOLT -

VERTIKAAL PANELEN SNIJDEN

De Neolt Vertical foam Trim Plus zijn leverbaar met 125 of 160cm snijlengtes

Omdat ze vertikaal zijn, kunnen ze grote panelen snijden in een beperkte omgevingen door een persoon benut worden.

Snijmechanisme met dwarsmes.

De messen zijn goedkoop en gemakkelijk verwisselbaar, het slijpen is overbodig.

Klem voor het vasthouden van de panelen tijdens het snijden.

Standaard met 2 snijkoppen geleverd voor verschillende diktes : 10 en 30mm.

Max. snijdikte van 30mm (pluim-karton).

Geschikt voor : cadapac, karton, polystyreen, acryl film, kurk, foamex, forex, enz...

Geleverd met stand.

opties :

- bijkomende zijsteunen voor lange panelen;

- kit voor het schuin snijden;

- laser straal voor aanduiding van de snij-lijn.

Waarborg : 1 jaar.

Word in Italië gefabriceert.

- RILLEN EN PERFOREREN -



BP-500
- <i>INTROMA</i> -
PERFORATIE, MICROPERFORATIE EN RILLEN TOT 50 CM BREED
Toestel met eenvoudig verwisselbare ponsblokken of riltuigen.
Perforeren van bladen voor PVC en "double loop" tot 2mm dik.
Een ponsblok met duimuitkap voor kalenderhaken is ook beschikbaar ("double loop" 3:1).
Microperforeren (gaten van 1mm met 2mm spaties) tot 0,7mm dik.
Meerdere rillen (tot 4 per verwerking naar boven of naar beneden) tot 0,5mm dik karton.
Max. werklenkte : 50cm.
Max. snelheid : 70 verwerkingen/min.
Netvoeding : 230V 50Hz 550W.
Afmetingen (BxDxH) : 66x43x63cm.
Gewicht : 90Kg.
Waarborg : 1 jaar.



BP-720
- <i>INTROMA</i> -
PERFORATIE, MICROPERFORATIE EN RILLEN TOT 720MM BREED
Toestel met omwisselbare ponsblokken of riltuigen. Perforeren van bladen voor PVC en "double loop" tot 3mm dik. Een ponsblok met duimuitkap voor kalenderhaken is ook beschikbaar ("double loop" 3:1).
Microperforeren (gaten van 1mm met 2mm spaties) tot 2mm dik. Meerdere rillen (tot 4 per verwerking naar boven of naar beneden) tot 3mm dik karton. Max. werkbreedte : 720mm. Max. snelheid : 70 verwerkingen/min. Opgelet ! Netvoeding 380V 3 fasen.gewicht netto/bruto : 220/250Kg : 220/250Kg.
Afmetingen netto/bruto (LxDxH) : 120x120x85cm/125x97x142cm.

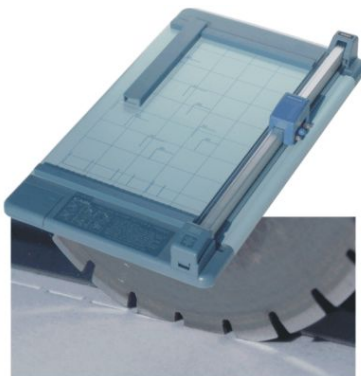

CARL DC-210 EN DC-230
SNIJTAFELS MET DRAAIEND MES VOOR MICROPERFORATIES EN SNIJDEN
Tot 6 bladen 80gr papier micro-perforeren.
Snijden van karton tot 600gr, of 20 bladen 80gr papier, of PVC en geplastificeerde documenten tot 1mm dik.
Snijlengte: 280mm voor de DC-210 en 428mm voor de DC-230.
Tafel afmetingen : 228X360mm voor de DC-210 en 428X360mm voor de DC-230.
Uitgerust met 2 90° kantlijnen en een magnetische achterkantlijn die tot 90° instelbaar is. Geleverd met 2 snijwielen, 1 microperforatiewiel en 2 tegenmessen.

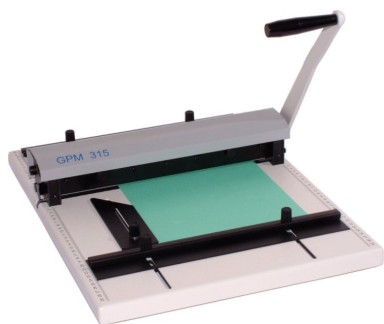

GPM-315 RILLEN EN MICRO-PERFOREREN

- CYKLOS -

RIL EN MICRO-PERFORATIE TOESTEL

De GPM-310 ril en micro-perforatie machine kan tot 400gr karton rillen en tot 180gr papier micro-perforeren. Werkt met een balk die op en neer gaat. Bijzonder geschikt voor digitaal bedrukt papier. Instelbare papiergeleidres aan beide kanten plus draaiende papiergeleider om schuin te kunnen werken.

Werklengte : 315mm.

Afmetingen tafel : 500x380mm.

Rilcapaciteit : max 400gr karton.

Rilmaten : 1,3 en 1,7mm.

Micro-perforatie : max 180gr papier

Micro-perforatie afmetingen : sneden van 3mm, spaties van 1mm.

Min verkafstand van de rand van het document : 2mm.

Gewicht bruto/netto : 11,5/13Kg.

Afmetingen in werking (LxDxH) : 500x380x294mm.

Afmetingen verpakt (LxDxH) : 610x510x150mm.

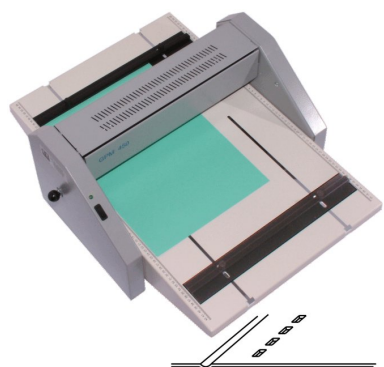

GPM-450 ELEKTRISCH RILLEN EN MICRO-PERFOREREN

- CYKLOS -

ELEKTRISCH RIL EN MICRO-PERFORATIE TOESTEL

De GPM-450 ril en micro-perforatie machine kan tot 400gr karton rillen en tot 180gr papier micro-perforeren. Werkt met een balk die op en neer gaat. Bijzonder geschikt voor digitaal bedrukt papier. aansturing door druktoets of voetschakelaar. Instelbare papiergeleidres aan beide kanten. Bijzonder stevig gebouwd.

Werklengte : 450mm.

Afmetingen tafel : 715x450mm.

Rilcapaciteit : max 400gr karton.

Rilmaten : 1,3 en 1,7mm.

Micro-perforatie : max 180gr papier

Micro-perforatie afmetingen : sneden van 3mm, spaties van 1mm.

Min verkafstand van de rand van het document : 2mm (A3)

Max verkafstand van de rand van het document : 425mm.

Netvoeding : 230V 50Hz.

Gewicht bruto/netto : 38/45Kg.

Afmetingen in werking (LxDxH) : 715x570x300mm.

Afmetingen verpakt (LxDxH) : 545x540x300mm.



NUMEROTEERMACHINE MORGANA FRN 5



RIL-EN-PERFOREERMACHINE MARINER I

PERFORATIE, MICRO-PERFORATIE EN RILLEN TOT 50 CM LANG
 Multifunctioneel toestel met verwisselbare werktuigen voor het rillen, micro-perforeren (zoals bv postzegels), het perforeren voor spiraal-inbindingen en ringmappen.
 Het verwisselen van werktuig is bijzonder eenvoudig.
 Bijzonder stevige bouw in gietijzer.
 Tafelmodel.
 Instelbare papiergeleiders.
 Werklengte : 50cm
 Perforatie-capaciteit : 0,5 tot 0,8mm
 Afmetingen van de werktafel : 680x500mm
 Afmetingen van het toestel : (LxDxH) : 68x65,2x40cm
 Afmetingen van de verpakking : 76x46x30cm
 Netto/bruto gewicht : 43/56Kg
 Waarborg : 1 jaar
 Italiaanse fabricage



RILMACHINE KSL- 435

A3 HAND-RILTOESTEL

269 EUR excl. BTW (325,49 EUR incl. BTW)

De KSL-435 rilmachine is bijzonder stevig en is de oplossing voor kleine en middelmatige jobs.

Max. ril-lengte : 435mm.

Max. papierdikte : 400gr.

Ril-richtingen : van 0 tot 90°.

Rildikte : 1,2 en 1,8mm.

Bijzonder geschikt voor het rillen van gelamineerde documenten teneinde ze te kunnen vouwen.

Gewicht bruto/netto : 16,50/13,50Kg.

Afmetingen bruto / netto (BxDxH) : 625x640x195mm / 525x510x285mm.

WAARBORG : 2 JAAR



RILMACHINE MINI ENDEVOR 423

PROGRAMMEERBAAR A3 RILTOESTEL

Rillen met dwarsbalk. 100 programma's met ieder 100 rilposities. Handmatig invoeren van de bladen en automatische doorvoer. Optimale riltbreedte : 350mm. Optimale papierdikte : 380gr. Aansturing met microprocessor. LCD scherm en aansturing met druktoetsen. Automatisch frictie bladvoeding in optie.

Afmetingen : 66X100X40cm. Gewicht netto/bruto : 46/67Kg. Bijzonder geschikt voor het rillen van digitaal bedrukt papier.



RILMACHINE MINI ENDEVOR 424

PROGRAMMEERBAAR A3 RILTOESTEL MET AUTOMATISCH PAPIER INVOER

Rillen met dwarsbalk. 100 programma's met ieder 100 rilposities. Automatische frictie bladvoeding en automatische doorvoer. Optimale riltbreedte : 350mm. Optimale papierdikte : 380gr. Aansturing met microprocessor. LCD scherm en aansturing met druktoetsen. Afmetingen : 66X100X40cm. Gewicht netto/bruto : 46/67Kg. Bijzonder geschikt voor het rillen van digitaal bedrukt papier.



RILMACHINE MORGANA AUTOCREASER 33

AUTOMATISCHE MICRO-PERFOREER EN RILMACHINE MET DWARS WERKTUIG

De automatische rilmachine MORGANA AUTOCREASER 33 is bijzonder eenvoudig te gebruiken dankzij een LCD scherm met afwisselende menus.

De gekozen parameters worden door middel van een joystick geselecteerd.

Werking : haaks alternatief bewegend balk.

Automatische voeding met zuig en blaaslucht.

Aanvullen van documenten mag gedurende het werken van het toestel.

Bijzonder geschikt voor kwetsbare documenten.

9 programma's met 9 werkposities per document.

Max. afmetingen van de documenten : 33cm (breed) X 630cm (lang).

Min. afmetingen van de documenten : 16cm X 14mm.

Papierdikte : van 70 tot 400gr.

Verwerkt ook gelamineerde documenten.

Snelheid : tot 5 000 documenten/U.

Instelling van de werkposities : zeer snel (3 sek).

Beschikbare riltuigen : normaal en dun (richting is ook instelbaar).

Beschikbare perforeertuigen : kort, middelmatig en lang.

Een normaal riltuig is standaard met het toestel geleverd.

Min. afstand tussen 2 verwerkingen : 3mm.

Nauwkeurigheid : 1/10mm.

Afmetingen (BXHXD) : 1167X990X457mm.

Gewicht netto/brutto : 110/128Kg.



RILMACHINE MORGANA DIGICREASER

PROGRAMMEERBAAR A3 RILTOESTEL

De MORGANA DIGICREASER rilmachine is bedoeld voor middelmatige volumes en kan tot 4000 documenten per uur rillen. Handvoeding. Het rillen gebeurt door middel van een dwarsbalk met rilmes die de documenten in een gleuf duwt; dit vermijdt de beschadiging van digitaal bedrukte documenten. Er kunnen tot 9 ril-posities per document ingesteld worden en 6 rilprogramma's in het geheugen opgeslagen worden. Micro-perforatie is ook mogelijk in doorgangrichting van de bladen. De snelheid is instelbaar. Afmetingen van de documenten : van 140X160mm tot 330X630mm. Papierdikte : van 70 tot 400gr (kan ook gelamineerde documenten aan). Min. afstand tussen de rillen : van 1 tot 4mm, afhankelijk van de papierdikte. Min. ril-afstand vanaf de invoerkant : 25mm. Min. ril-afstand vanaf de uitvoerkant : 20mm. Microprocessor aansturing met LCd scherm. Teller. Netvoeding : 220-240V 50Hz. Gewicht : 55Kg (79Kg met de stand). Afmetingen (BXDXH) : 87X57X59cm (107cm op stand). Opties : stand, riltuig voor smalle rillen, micro-perforatiewiel met 28 tanden voor papier, micro-perforatiewiel met 20 tanden voor karton, micro-perforatiewiel met 56 tanden, ultra-fijne micro-perforatiewiel met 96 tanden, tegenwiel voor micro-perforatie.



SEMI AUTOMATISCHE RIL EN PERFOREER-MACHINE GPM-450 SA

- CYKLOS -

PROGRAMMEERBAAR RIL EN MICRO-PERFORATIEMACHINE

De GPM-450 SA ril en micro-perforeermachine is een meester aankoop in zijn gamma. Het volstaat een document in het toestel te plaatsen en de verwerking gebeurt automatisch. Het LCD paneel met touch screen menus is bijzonder eenvoudig te gebruiken

Werking : met een beweegbare balk (beschadigd de gevoelige bedrukkingen niet)

Doorvoerbreedte : 450mm

4 standaard werktuigen : rillen 1mm, 1,3mm en 1,6mm plus micro-perforatie

Snelle en eenvoudige omwisseling van werktuigen

Papierinvoer : handmatig invoer met automatische vooruitgang

Instelbare programmas : 5

Aantal instelbare verwerkingen per doorvoer : 15

Programmatie : LCD paneel met contactgevoelige toetsen

Snelheid : 2000 A4 / U

Min afstand tussen 2 rillen : 4mm

Netvoeding 230V 50Hz

Afmetingen (LxDxH) : 715x545x405mm

Afmetingen verpakt (LxDxH) : 745x745x395mm

Netto / bruto gewicht : 53 / 57Kg

Waarborg : 1 jaar

- PERFORATORS -



4 GATEN PERFORATOR SRE VARIO 8880
 - SKREBBA -
 MET 4 INSTELBARE PONSERS VAN 8MM
 Perforator met 4 ponsers van 8mm waarvan de positie instelbaar is. Het is mogelijk om nog 2 ponsers toe te voegen. Min. afstand tussen de gaten : 15mm. Ponscapaciteit : van 10 tot 20 bladen, volgens het type papier en het aantal ponsers. Afmetingen in werking/verpakt (LXDXH) : 31X21X15cm / 32,5X21X11,5cm. Gewicht netto/bruto : 1,4/1,6Kg.



CARL 120 PERFORATOR
 PONST 2 GATEN IN 150 PAPIERBLADEN
 Papierperforator met holle boren. Ponscapaciteit : 15mm (150 bladen 80gr papier). Ponsdiameter : 6mm. Vaste afstand tussen de ponsers : 80mm. Verticale en horizontale kantlijnen instelbaar. Verwisselbare ponsers en duwers. Standaard geleverd met 10 reserve duwers.



CARL 160 PAPIERPONSER
 TOT 300 BLADEN PONSSEN
 Perforator met holle boren. Ponscapaciteit : 30mm (300 bladen 80gr papier). Ponsdiameter : 6mm. Twee ponsers met vaste afstand (80mm). Instelbare verticale en horizontale kantlijnen. Verwisselbare ponsers en duwers. Standaard geleverd met 10 reserve duwers.



DUIMUIKAPVORM FILEPECKER I B PLUS C
 KALENDERHAAK UITKAPVORM

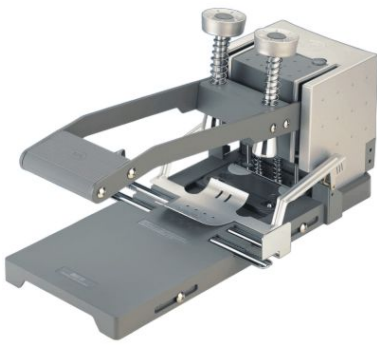

DUO 35
- SPC -
PERFORATOR 2 GATEN, CAPACITEIT 35 MM
Perforator met holle boren. Ponscapaciteit : 35mm (350 bladen 80gr papier). Ponsdiameter : 6mm. Vaste afstand tussen de ponsers : 80mm. Dubbele symmetrisch instelbare kantlijnen. Verwisselbare ponsers en tegenduwers. Geleverd met 2 reserve boren en 4 reserve tegenduwers. Kan ook met rivetten inbinden (set meegeleverd).



FILEPECKER I PLUS
- SPC -
PERFORATOR EN KALENDERHAAK UITKAPVORM
Kan gebruikt worden als perforator met één boor (van 3 tot 8mm), ofwel als duimvorm uitkapper voor kalenderhaken (20mm diameter). Max. capaciteit : 30mm (300 bladen 80gr). Bruikbare afstand van de rand van het papier : van 0 tot 35mm. Linkse en rechtse kantlijnen met afstand markeringen voor papier tot A3. Geleverd met een boor van 6mm en een duimuitkapvorm van 20mm diameter.



GROTE CAPACITEIT PERFORATOR SFP II
- SPC -
PONST 2, 3 OU 4 GATEN IN EEN PAK VAN 300 VELLEN
In promotie aan 199 EUR excl. BTW (240,79 EUR incl. BTW). Prijs geldig tot uitputting van de voorraad.
De SFP-II perforator gebruikt holle boren en heeft een ponscapaciteit van 30mm (300 vellen 80gr papier). word geleverd met 4 boren van 8mm maar boren van 3, 4, 5, 6, 7 en 9mm zijn ook beschikbaar. De afstand tussen de ponsers is 80mm in 4 of 2 gaten mode, en 108mm in 3 gaten mode. De afstand tussen het rand van het papier is instelbaar van 3 tot 13mm en een papiergeleider zorgt voor een nauwkeurige positie van de bladen. Een pers houdt de bladen vast tijdens het ponsen. Afmeting van de tafel (BXD) : 375X357mm. Afmetingen van het toestel netto/bruto (BXDXH) : 425X450X510mm / 520X400X230mm. Gewicht netto / bruto : 18 / 20Kg. Word met een onderhoudskit geleverd.

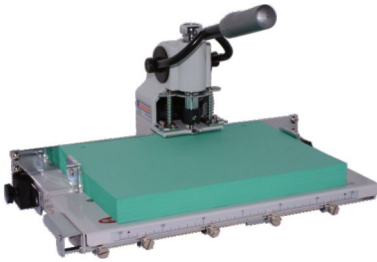

PAPIER PERFORATOR FILEPECKER 1X

- SPC -

BEWEEGBARE TABULATIETAFEL MET INSTELBARE POSITIES

Ponsmachine om documenten te perforeren op voorafgekozen afstanden. Tot 5 perforeer posities met instelbare stoppers. Automatisch centreren van het papier (max. 365mm lang). Instelbare afstand van de gaten van de rand van het papier van 6 tot 33mm. Perforatie capaciteit : 300 bladen 80gr papier. Gebruikt holle perforatieboren beschikbaar van 3 3,5 4 5 6 7 en 8mm, geleverd met 2 boren van 6mm. Afmetingen (BXDXH) : 450X312X210mm.

- PAPIER BOORTOESTELLEN -



CITOBORMA 290 PAPIER BOORMACHINE

TWEE BOORKOPPEN MET VASTE AFSTAND

De CITOBORMA 290 papierboormachine is bijzonder stevig en gebruiksvriendelijk. De 2 boorkoppen met een spatie van 80mm kunnen boren van 2 tot 20mm benutten. De grote beweegbare tafel kan documenten tot 470mm aan. Ze heeft 5 verschillende programma's en is uitgerust met een automatisch papier centreermechanisme. Max. afstand van de gaten ten opzichte van de rand van het papier 105mm. Vermogen 500W. Beschikbaar voor enkelfazige of driefazige netvoeding. Netto/bruto afmetingen (HXBXD) : 700X640X600mm / 800X800X800mm. Netto/bruto gewicht : 59Kg / 80kg. Opties : snelheidsvariator en stand met voetpedaal voor het dalen van de boren.



FILEPECKER III 100 PAPIER BOORMACHINE

- SPC -

GROTE CAPACITEIT PAPIER-BOORMACHINE

De FILEPECKER III papier-boormachine kan tot 100mm dik boren

Dat is ongeveer 1000 bladen 80gr papier.

De beweegbare tafel is met 4 instelbare stop posities uitgerust.

Boordiameters : van 3 tot 9mm.

Max. afstand van de gaten ten opzichte van de rand van het papier : 60mm.

Automatisch starten van de motor bij het dalen van de boorkop.

Snel papier blokkeersysteem.

Standaard geleverd met 2 boren, gereedschap en slijpingskit.

Voeding : 220-240v 50Hz 184W.

Gewicht : 30Kg.

Afmetingen (BxDxH) : 500x500x590mm.

Ook verkrijgbaar met een bijkomende staaf met vaste programma's.

Waarborg : 1 jaar.



FILEPECKER III 60 PAPIER BOORMACHINE

- SPC -

COMPLEET BASIS MODEL

De FILEPECKER III papier-boormachine heeft opvallende kenmerken :

Beweegbare tafel met 4 instelbare stop posities.

Boordiameters : van 3 tot 9mm.

Max. boordikte : 60mm.

Max. afstand van de gaten ten opzichte van de rand van het papier : 60mm.

Automatisch starten van de motor bij het dalen van de koppen.

Snel blokkeersysteem van het papier.

Geleverd met 2 boren, gereedschap en slijp benodigheden.

Netvoeding : 220-240V 50Hz 184W.

Netto gewicht : 30Kg.

afmetingen (BxDxH) : 500x500x540mm.

Ook verkrijgbaar met een bijkomende staaf met vaste programma's.

Waarborg : 1 jaar.



FILEPECKER IV PAPIER BOORMACHINE

- SPC -

2 BOORKOPPEN MET INSTELBARE AFSTAND

Papier boormachine met 2 motoren (1 per boorkop).

Instelbare afstand tussen de boren van 45 tot 460mm.

Handmatige daling van de boren.

Boordiameters van 3 tot 9mm.

Boorcapaciteit : 105mm.

Max diepte marge : 105mm.

Beweegbare tafel (528X370mm) met 5 programma's + 6 vrije plaatsen voor speciale programma's en 5 instelbare tabulatoren.

Zelfblokerende papierklem.

Automatisch starten van de motoren bij het dalen van de boren.

Geleverd met 4 boren en slijpuitrusting.

Aanduiding van de afstand tussen de boren.

Netvoeding : 220-230V 50Hz 510W.

Netto / bruto gewicht : 71 / 92Kg.



PAPIER BOORMACHINE CITOBORMA 490

TOT 6 BOORKOPPEN MET INSTELBARE AFSTANDDe CITOBORMA 490 papier boormachine is een bijzonder nauwkeurig model voor intensief gebruik.

Hij is bijzonder gemakkelijk te gebruiken.

Om het werktempo te verhogen gaan de boorkoppen snel naar omhoog, dit bespaard ook het leven van de boren.

Keuze tussen 2 boorsnelheden.

Perforatie capaciteit : 60mm.

Instelling van de afstand van de gaten ten opzichte van de kant van het papier tot 270mm door middel van een nauwkeurig instelbaar draaiwiel.

Instelbare kantlijn.

Max. aantal boorkoppen : 6.

Boor diameters : van 2 tot 10mm.

Eenvoudig vervangen van de boren.

Bijzonder gemakkelijke instelling van de afstanden tussen de boorkoppen van 45 tot 460mm.

Continu instelling van de afstand tussen de boren en het papier met draaiwiel.

Max papierbreedts : 460mm.

Netvoeding : 400V drie fasen 1,8KW.

Beveiliging tegen te lage spanningen.

Netto/brutto gewicht : 265/365Kg.

Eenvoudig verplaatsbaar door middel van een transpallet.

Netto/brutto afmetingen (HXBXD) : 139X71X77cm / 164X91X97cm.

Opbergplaats voor gereedschap.

Opties : beweegbare tafel van 495X300mm (ST model), instelbare snelheid van de boren en van de tafel (VARIO model), automatische koeling en smeren van de boren voor het perforeren van etiketten of plastic, smalle boorkoppen met minimum afstand van 32mm, drievoudige boorkop voor Filofax, zesvoudige boorkop voor Filofax, boorkoppen voor diameters van 15 tot 35mm en voetpedaal.



PAPIERBOORMACHINE FILEPECKER V

- SPC -

2 BOORKOPPEN MET INSTELBARE AFSTAND EN AUTOMATISCH DALEN

Model op stand met 2 motoren (1 per boorkop). Instelbare afstand tussen de boren van 45 tot 240mm.

Elektrische daling van de boren. Boordiameters van 3 tot 9mm met standaard kop en van 3 tot 15mm met speciale kop (optie). Max. boorcapaciteit : 105mm. Max diepte marge : 105mm. Beweegbare tafel

(528X370mm) met 5 programma's + 6 vrije plaatsen voor speciale programma's en 5 instelbare tabulatoren. Zelfblokerende papierklem. Geleverd met 4 boren en slijpuitrusting. Beschikbaar met of

zonder LCD display voor aanduiding van de afstand tussen de boren.



STAGO PB 5010
- STAGO -
GAMMA PAPIER-BOORMACHINES MET 2 TOT 5 BOORKOPPEN, INSTELBARE AFSTAND TUSSEN DE BOORKOPPEN EN AUTOMATISCH DALEN VAN DE KOPPEN
De STAGO PB 5010 papier-boormachines zijn beschikbaar in verschillende uitvoeringen : vaste of instelbare afstand tussen de boorkoppen (40 tot 250mm), Tafelmodel met handmatig of elektrische daling van de boren, model op stand met voet of elektrische daling van de boren, 2 vaste snelheden of traploos instelbaar, vaste of beweegbare tafel (6 programma's). Max. boordiameter : 10mm. Max. boorcapaciteit : 60mm. Afmetingen van de tafel : 800X415mm. Max. beweging van de mobiele tafel : 450mm. Afstand tussen de gaten de rand van het papier : 2 tot 75mm.

- HOEKAFRONDERS -



HOEK-AFRONDMACHINE VICKING

GROTE CAPACITEIT HOEKAFRONDERS + VERSCHIEDENE UITKAPVORMEN

40mm snijcapaciteit (400 bladen 80gr papier). beschikbare messen : 3, 5, 7, 9, 11, 12, 14, 16, 18 en 20mm (straal). Werkt door middel van een hendel. Is ook verkrijgbaar op stand met voetpedaal (VICKING 2) en op stand met motor (VICKING 3). Geleverd met een mes naar keuze. Opties : Tafel en messen voor speciale uitkappen zoals, duimuitkap, uitkap voor ATOMA ringen, diagonaal uitkap, enz...



MULTICUT 6

- CYKLOS -

HOEKAFRONDTOESTEL EN PERFORATOR VOOR BADGECLIPS

De MULTICUT 6 verenigt 2 toestellen in een : een perforator voor badgeclips en een hoekafronder. Dit vermijdt twee toestellen te gebruiken en is veel goedkoper. De MULTICUT 6 is uitgerust met een instelbare kantlijn om de perforatie te centreren. De afmetingen van de perforatie zijn 3 X 16 mm. De perforatievermogen is 1,5 mm. De hoekafronder heeft een straal van 6mm en kan ook tot 1,5mm dikke badgen bewerken. Hij is standaard ingesteld. De snippers vallen in een opvanglader teneinde een de werkoppervlakte netjes te houden. De MULTICUT 6 is bijzonder stevig en ergonomisch. Hij is zeer handig en gemakkelijk te gebruiken.

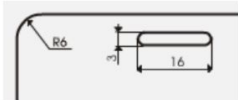

RONDHOEK MACHINE CC04

HEAVY DUTY

De CC04 rondhoekmachine heeft een snijcapaciteit van 20mm (200 bladen 80gr papier). beschikbare messen : 4 en 8mm (straal). Werkt door middel van een hendel. Automatische duwer voor het vasthouden van het papier. Geleverd met een mes van 4mm, een mes van 8mm en 10 tegenmesses. Afmetingen (BXDXH) : 250X152X485mm. Gewicht : 4,5Kg.



UCR 9 HOEKAFRONDTOESTEL

STEVIG EN BETAALBAAR

Snijcapaciteit van 5mm (50 bladen 80gr papier). Beschikbare messen : 6, 9 en 12mm straal. Geleverd met een mes van 9mm en een reserve tegenmes. Afmetingen : (BXDXH) : 250X300X120mm. Gewicht : 3,5Kg.



VICKING 2 HOEK AFRONDER

GROTE CAPACITEIT MET VOETAANDRIJVING + VERSCHIEDENE UITKAPVORMEN

Hoekafroedmachine met 40mm snijcapaciteit (400 bladen 80gr papier). Kan ook andere materialen snijden zoals bv Forex. beschikbare messen : 3, 5, 7, 9, 11, 12, 14, 16, 18 en 20mm (straal). Aandrukkers om de documenten vast te houden gedurende het snijden. Werkt door middel van een voetpedaal om meer kracht te kunnen uitoefenen en is op stand geleverd, dit maakt de handen vrij voor het nauwkeurig plaatsen van de documenten. Komt met een mes naar keuze. Opties : Tafel en messen voor speciale uitkappen zoals, duimuitkap, uitkap voor ATOMA ringen, diagonaal uitkap, enz...

Netto/bruto gewicht : 46/55Kg. Afmetingen (verpakt) : 123x41x71cm.

-> ALGEMENE DOCUMENTATIE IN HET ENGELS (5,42MB)



VICKING 3 HOEK AFRONDMACHINE

GROTE CAPACITEIT ELEKTRISCHE AANDRIJVING + VERSCHIEDENE UITKAPVORMEN

Elektrische hoekafroedmachine met 40mm snijcapaciteit (400 bladen 80gr papier). Kan ook andere materialen snijden zoals bv Forex. beschikbare messen : 3, 5, 7, 9, 11, 12, 14, 16, 18 en 20mm (straal). Aandrukkers om de documenten vast te houden gedurende het snijden. Start door middel van een voetschakelaar en is op stand geleverd, dit maakt de handen vrij voor het nauwkeurig plaatsen van de documenten. Komt met een mes naar keuze. Opties : Tafel en messen voor speciale uitkappen zoals, duimuitkap, uitkap voor ATOMA ringen, diagonaal uitkap, enz... Netto/bruto gewicht : 46/55Kg. Afmetingen (verpakt) : 123x41x71cm.

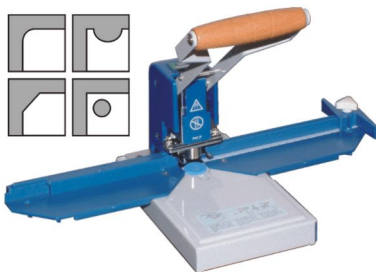

WARRIOR

VEELZIJDIG STANSTOESTEL MET UITGEBREIDE MOGELIJKHEDEN

Uitkaptoestel met omwisselbare messen om hoeken af te ronden, hoeken in diagonaal uit te kappen, perforeren, duimuitkappen ter verwezenlijken of kalenderhaken uitkappen te maken, Snijcapaciteit van 10mm (100 bladen 80gr papier). Geleverd met hoekgeleiders en 1 mes naar keuze. Kantlijn met tabulaties is optioneel.

- ETIKETEERMACHINES -



BROTHER P-TOUCH 1000 ETIKETEERMACHINE
- BROTHER -
MOBIELE ETIKETERING Hand etiketeermachine. Display – 1 regel van 8 tekens. ABCD-toetsenbord met numerieke toetsen. 300 tekens en symbolen. 5 letterafmetingen. 10 printstijlen. Afdruk 2 regels op tape. Horizontaal en verticaal afdrukken. Afdrukken in spiegelbeeld. 4 soorten kaders en opvulpatronen. Geheugen 300 tekens. Opmaakweergave. Handmatige tapesnijder. TZ-tapes met breedte van 6, 9 en 12 mm. Batterijen LR3/AAA of adapter G-7V niet bijgeleverd. Geleverd met tape 12 mm zwart/wit.



BROTHER P-TOUCH 1250 S ETIKETEERMACHINE
- BROTHER -
HANDIG BELETTEREN Etiketeermachine met een display van 8 tekens. Azertyklavier. 213 tekens en symbolen. 5 letterafmetingen. 9 printstijlen. Afdruk 2 regels op tape. Horizontaal, verticaal en in spiegelbeeld afdrukken. 4 kaders + onderstrepen. Geheugen 300 tekens. Navigatietoets voor selectie van functies. Handmatige tapesnijder. TZ-tapes met breedte van 6, 9 en 12 mm. Batterijen LR3/AAA of adapter G-7V niet bijgeleverd. Bestaat ook in VPS versie met handkoffer en adapter



BROTHER P-TOUCH 1750 ETIKETEERMACHINE
- BROTHER -
BASIS TAFELMODEL Etiketeermachine met LCD-display van 15 tekens. Azertyklavie. 180 tekens en symbolen. 1 ingebouwd lettertype en 6 letterafmetingen. 9 printstijlen. Afdruk 2 regels op tape. Horizontaal, verticaal en spiegelbeeld afdrukken. Herhaling printopdracht en nummeringfunctie. Melding "zwakke batterij". TZ-tapes met breedten 6, 9, 12 en 18 mm. Batterijen LR6/AA of adapter G-7V niet bijgeleverd. Geleverd met tape.



BROTHER P-TOUCH 18 R ETIKETEERMACHINE

- BROTHER -

DRAAGBAAR, AANSLUITBAAR EN HERLAADBAAR

Tafelmodel met PC-aansluiting en tapes van 6 tot 18 mm. Draagbaar en herlaadbaar stand-alone of PC-beletteringssysteem. Grafisch LCD-scherm van 2 x 15 tekens. Printweergave (Realistic Preview). Azertyklavier. 4 ingebouwde lettertypes + PC-lettertypes en 12 letterstijlen. Afdruk van 5 lijnen op een etiket. Omkadering, spiegelbeeld en verticaal printen en onderlijnen. 9 ingebouwde barcodes. Tekstgeheugen van 459 tekens. Interface USB 1.1 of latere versie. Automatische tapesnijder. TZ-tapes met breedte van 6, 9, 12 en 18 mm. Ni-MH herlaadbare batterij of adapter H-9.5V bijgeleverd. Geleverd met tape, software, USB-kabel, adapter, Ni MH herlaadbare batterij en batterijlader.



BROTHER P-TOUCH 1950 VP ETIKETEERMACHINE

- BROTHER -

TAFELMODEL MET PC INTERFACE

De Brother P-Touch 1950 VP etiketeermachine werkt autonoom of met PC. Display met 2 regels van 10 tekens en font review. Azertyklavier. Navigatietoets voor de selectie van de functies. Resultaatweergave op display alvorens het label te printen. Valutaomrekening. 2 ingebouwde lettertypes en 8 letterafmetingen. 9 printstijlen. Afdruk 5 regels op tape + herhaling printopdracht. Horizontaal en verticaal afdrukken + spiegelbeeld. 5 kaders en invulpatronen + onderstrepen. Met PC zijn de opmaakmogelijkheden eindeloos ! Geheugen van 300 tekens. Automatische tapesnijder. TZ-tapes met breedte 6, 9, 12 en 18 mm. Batterijen LR6/AA niet bijgeleverd of adapter H-9.5V. Geleverd met tape van 8 m, adapter, USB-kabel, software en draagkoffer.



BROTHER P-TOUCH 2420 PC ETIKETEERMACHINE

- BROTHER -

TAPE BELETTERING PRINTER VOOR PC EN MAC

Een gebruiksvriendelijke en professionele etiketeermachine met een veelzijdige software, on-screen tekstopmaak en USB aansluiting. Ontwerp uw labels op uw PC-scherm. Afdrukken van grafieken, beelden en logo's met resolutie van 180 dpi. 918 Clip Arts bestanden. 13 bijgeleverde lettertypen en 14 letterstijlen. Automatische opmaak. Databasemodus. 75 soorten kaders en 80 achtergronden. 14 barcodes. Afdruk van 10 regels op tape van 24 mm. Printsnelheid van 10 mm/seconde en afdrukhoogte van 18,1 mm. Automatische tapehoogte (Windows). Handmatige tapesnijder. TZ-tapes van 6 tot 24 mm + AL-K251 24 mm tape (papier). Geleverd met tape TZ-AL-K251 24 mm zwart op wit, tapesplitter, CD-ROM (P-touch Quick Editor, P-touch Editor 3.1, printer driver), AC adapter en USB kabel.



BROTHER P-TOUCH 2450 DX ETIKETEERMACHINE

- BROTHER -

TAFEL MODEL MET INTERFACE VOOR 6 TOT 24MM TAPES

Grafisch LCD-scherm van 2 x 10 tekens. Azertyklavier & navigatietoets. 8 lettertypes en -afmetingen + 10 letterstijlen. Afdruk van 7 regels op een etiket. 15 kaders en invulpatronen. 9 ingebouwde barcodes. 48 soorten sjablonen. Tekstgeheugen van 2500 tekens. Interface USB 1.1. Automatische tapesnijder. TZ-tapes met breedte van 6, 9, 12, 18 en 24 mm. Batterijen LR6/AA (niet geleverd) of adapter H-9.5V. Geleverd met tape, software, USB-kabel, adapter, draagkoffer en tapeseparator.



BROTHER P-TOUCH 2460 ETIKETEERMACHINE

- BROTHER -

DRAAGBAAR VOOR LINTEN VAN 6 TOT 24MM

Etiketemachine met rubberen ABCD-toestenbord en numerieke toetsen. Grafisch LCD-scherm van 2 regels van 16 tekens. 450 accenten, karakters en symbolen. 8 letterafmetingen en 5 letterstijlen. 15 kaders. 10 voorgeformatteerde etiketsjablonen. 9 ingebouwde barcodes. Tekstgeheugen van 2.000 tekens. Opmaakweergave. Afdruk van 7 regels op een etiket. Tapesnijder manueel & pauze. TZ-tapes met breedte van 6, 9, 12, 18 en 24 mm. Batterijen LR6/AA of adapter H-9.5V niet bijgeleverd. Geleverd met tape, draagriem en tapeseparator.

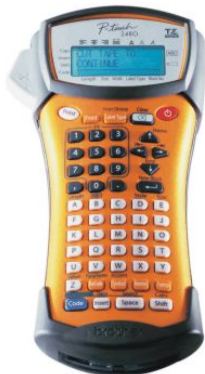

BROTHER P-TOUCH 2480 ETIKETEERMACHINE

- BROTHER -

DRAAGBAAR INDUSTRIËEL MODEL

Rubberen ABCD-toestenbord met numerieke toetsen. Grafisch LCD-scherm van 2 regels van 16 tekens. 8 letterafmetingen en 5 letterstijlen. 15 kaders. 10 voorgeformatteerde etiketsjablonen. 9 ingebouwde barcodes. Tekstgeheugen van 2.000 tekens. Opmaakweergave. Afdruk van 7 regels op een etiket. Sjablonen en databases downloaden. USB-interface. Intelligente tapesnijder (manueel & pauze). TZ-tapes met breedte van 6, 9, 12, 18 en 24 mm. Batterijen LR6/AA of adapter H-9.5V niet bijgeleverd. Geleverd met koffer, P-Touch Editor 3.2 software en tape.



BROTHER P-TOUCH 3600 ETIKETEERMACHINE

- BROTHER -

GROOT SCHERM, TAPES TOT 36MM, INTERFACE

Groot semi-grafisch LCD-scherm van 3 lijnen. Azertyklavier. Standalone of compatibel met PC of Mac (USB-aansluiting). 449 symbolen en clip arts. 24 (+ auto) afdrukgroottes en 10 ingebouwde fonts. 18 opmaakprofielen. Print tot 16 regels op tape. Spiegelbeeld, verticaal en roterend afdrukken. Resolutie van 360 dpi. 30 kaders en invulpatronen. 9 soorten barcodes. Kopieën afdrukken & nummeringsfunctie. Geheugen van 10240 tekens (100 bestanden). Multifunctionele tapeafsnijder. TZ-tapes – breedten van 6, 9, 12, 18, 24 en 36 mm. Geleverd met gelamineerde TZ-tape 24 mm zwart op wit + CD-Rom P-touch Editor (software) + USB-snoer + wisselstroomadapter AD-9000



BROTHER P-TOUCH 65 ETIKETEERMACHINE

- BROTHER -

GOEDKOOPT MARKEREN

Basis etiketeermachine. Display - 1 regel van 8 tekens. Azertyklavier. 180 tekens en symbolen + € . 5 letterafmetingen. 9 printstijlen en autoformaten. Afdruk 2 regels op tape. Horizontaal/verticaal afdrukken. 4 kaders + onderstrepen. Handmatige tapesnijder. M-tape met breedte 9 en 12 mm. Batterijen LR6/AA of adapter G-7V niet bijgeleverd. Geleverd met tape van 9 mm zwart/wit.



BROTHER P-TOUCH 9500 PC ETIKETEERMACHINE

- BROTHER -

BELETTERING PRINTER VOOR TAPES TOT 36MM

Model met PC/Mac-aansluiting en tapes van 6 tot 36 mm. Netwerkoctie. 360 dpi. Ontwerp uw labels op uw computerscherm. Printresolutie 360 dpi of tot 720 x 360 dpi met HG-tape. Alle PC-fonts zijn bruikbaar in tal van stijlopties. 75 kaders en 17 barcodes. Automatische opmaak. Afdrukhoogte tot 27,1 mm. Afdruk van 11 regels op tape. Programeerbare tapelengte. Beeldbestanden importeren. Databasemodus en compatibiliteit met Microsoft Access, Excel, CSV en P-touch editor. Interface USB en serieel RS-232C. Netwerkaansluiting met optionele PS-9000 printerserver Automatische tapesnijder en doorlopend half snijden. TZ-tapes van 6 tot 36 mm + AL-papier tape 24 mm + nieuwe HG-tapes met afdruksnelheid tot 40 mm/sec. Geleverd met tape, CD-ROM (software/driver), USB- en seriële kabel, adapter en etikettenopvanglade.



BROTHER P-TOUCH 9600 ETIKETEERMACHINE

- BROTHER -

ALLE MOGELIJKHEDEN !

Groot semi-grafisch LCD-scherm van 3 lijnen. Azertyklavier. Standalone of compatibel PC en Mac (USB of serieel RS-232). 449 symbolen en cliparts. 24 (+ auto) afdrukgroottes en 10 ingebouwde fonts. 18 opmaakprofielen. Afdruk tot 16 regels op tape. Spiegelbeeld, verticaal en roterend drukken. Resolutie van 360 dpi. 30 kaders en invulpatronen. 9 barcodetypes. Kopieën afdrukken (1-999) & nummeringsfunctie. Geheugen van 10240 tekens (max. 100 bestanden). Multifunctionele tapeafsnijder. Herlaadbare batterij en aanduiding batterijniveau. TZ-tapes – breedten 6, 9, 12, 18, 24 en 36 mm. Geleverd met gelamineerde TZ-tape 24 mm zwart op wit + draagkoffer + CD-Rom P-touch Editor (software) + USB-snoer + herlaadbare batterij (NI-MH) + wisselstroomadapter AD-9000

- GELD BEHANDELING -



CC 01
<p>€ MUNT TEL-EN SORTEERTOESTEL</p> <p>Telt en sorteert de muntstukken per waarde. LCD scherm met aanduiding van de totale waarde en het aantal stukken per waarde. Mogelijkheid om meerdere loten op te tellen en een vooraf bepaalde aantal stukken per waarde in te stellen. Capaciteit van de invoerlader : 500 stukken. Capaciteit van de opvangladers : tot 150 stukken, afhankelijk van hun maat. Snelheid : 216 stukken per minuut. Nederlandstalige handleiding.</p>



UV 12
<p>VALSGELD DETECTOR MET UV LAMPEN</p> <p>Om de aanwezigheid van veiligheidsbedrukkingen met UV zichtbare inkt bedrukt op bankbiljetten, kredietkaarten, identiteitskaarten, cheques of andere documenten te kunnen zien. Uitgerust met 2 lampen van 6 Watt.</p>

- VERPAKKEN -



BABY-PACK 3246N

KRIMPFOLIE INPAKTOESTEL

Bijzonder eenvoudig te gebruiken. Dankzij de doorzichtige kap van de oven kan men het krimpen van de film visualiseren. Snelheid : tot 15 inpakkingen per minuut. Inpak capaciteit : 320X430mm (A3). De las en de oventemperatuur zijn afzonderlijk instelbaar. Optie : stand.



BLISTER EURO SLOT PERFORATOR EHP-40

OM OPHANG-GATEN IN BLISTERS TE MAKEN

Blister-perforator voor het perforeren van een Euro slot ophang opening in blisters.

Perforatiecapaciteit : karton van max 1,3mm dik of 15 vellen 80gr papier.

Afmeting van de uitkap : 32 x 9mm.

Kantgeleider instelbaar tot 110mm van de perforatie.

Instelling van de diepte van 4 tot 9mm van de rand.



BLISTER EURO SLOT PERFORATOR EP 35

OM BLISTERS OP TE HANGEN

Deze blisterperforator is bedoeld om kartonnen te perforeren die in rekken opgehangen moeten worden volgens Euro norm gaten. Perforatiecapaciteit : karton van 1,5mm dik.

Netto / bruto gewicht : 3 / 3,5 Kg.

Afmetingen verpakt : 27 X 32 X 9cm.



INPAKMACHINE MET KRIMPFOLIE LKF-3246

LASSEN, SNIJDEN EN KRIMPEN

Voor het inpakken met film. Kan met of zonder krimpen. Las afmetingen : 320X460mm. Max. inpak afmetingen : 316X456X170mm (A3+). Zeer gebruiksvriendelijk. Doorzichtige kap om het krimpen te visualiseren. Snelheid : tot 15 inpakkingen per minuut. De las en oven temperaturen zijn afzonderlijk instelbaar. Max afmetingen van de filmspoelen (diam X breedte) : 250X400mm. Werkhoogte : 910mm. Netvoeding : 220V 3,5Kw. Bruto gewicht : 95Kg; Afmetingen verpakt (LxBxH) : 120x80x70cm. Geleverd op stand met opvangkorf voor film overschotten.



INPAKMACHINE MET KRIMPFOLIE LKF-4255

LASSEN, SNIJDEN EN KRIMPEN, GROOT FORMAAT

Voor het inpakken met film. Kan met of zonder krimpen. Las afmetingen : 420X550. Max. inpak afmetingen : 416X546X250mm. Zeer gebruiksvriendelijk. Doorzichtige kap om het krimpen te visualiseren. Snelheid : tot 15 inpakkingen per minuut. De las en oven temperaturen zijn afzonderlijk instelbaar. Max afmetingen van de filmspoelen (diam X breedte) : 250X600mm. Werkhoogte : 910mm. Netvoeding : 220V 3,8Kw. Bruto gewicht : 110Kg. Afmetingen in verpakking (LxBxH) : 140x95x85cm. Geleverd op stand met opvangkorf voor film overschotten.



MAILBAG

MAILING INPAKTOESTEL MET DOORZICHTIGE FILM

De MAILBAG is bedoeld voor het inpakken van tijdschriften, publiciteit of handleidingen in soepele film alsdan niet voorbedrukt, vanuit een rol. Het volstaat de documenten in het toestel te schuiven, ze worden automatisch met film omwikkeld die dan gelast en gesneden wordt. De bruikbare afmetingen gaan van 160X100mm tot 250X360mm tot 15mm. dik. Het toestel start automatisch bij het invoeren van een document door middel van een fotocel. Opties : teller, uitvoerband, dubbele cel en voetbediening voor niet doorzichtige of bedrukte film, verschillende maten van invoergeleiders en film inkrimptunnel.



SPOT AUTO

AUTOMATISCH OMSNOERTOESTEL

Volledig automatisch omsnoeren met lassen van de omsnoerband (er wordt geen warmte overgemaakt aan de verpakte goederen). Max. Omsnoercapaciteit : 360mm breed X 180mm hoog. Snelheid : 19 omwikkelingen/min. Omsnoerbanden : 8X0,3mm gemaakt uit polypropyleen composite. Omsnoerkracht elektronisch instelbaar van 1 tot 7,5Kg. Bijzonder geschikt om kwetsbare goederen in te pakken. Grote capaciteit omsnoerband rollen. Zeer korte voorverwarmingstijd. Afmetingen (BxDXH) : 760X300X405mm. Gewicht : 20Kg.

- PAPIERVERNIETIGERS



IDEAL

60 VERSCHILLENDE MODELLEN VAN PAPIERVERNIETIGERS

Het IDEAL gamma is uiterst compleet. Om er meer over te weten, ga kijken op de site van de constructeur :

www.ideal.de

- DIVERSEN -



BRIEFOPENER MAILPOST1

AUTOMATISCH OPENEN VAN BRIEVEN

De Mailpost 1 briefopener werkt volledig automatisch, men hoeft gewoon de brieven op de invoertafel te leggen en ze worden een voor een automatisch geopend. Het sorteren is overbodig. Verschillende brief-formaten kunnen door mekaar gemengd zijn. Het aanvullen van brieven kan tijdens het werken. Er zijn geen papier snippers want de Mailpost 1 snijdt maar een kant van de omslagen.

Afmetingen van de omslagen : van 114x169mm tot 230x260mm

Max. dikte van de omslagen : 6mm

Snijmechanisme : draaiend mes aan 1,5mm van de rand

Snelheid : 18 000 omslagen (Amerikaans type (115x230mm))

Voeding van de omslagen : automatisch

Aanvulling van omslagen tijdens het werken : ja

Grote opvanglader (225mm hoog)

Geluidsniveau : 50dB A

Netvoeding : 220-240V 50Hz of 110V 60Hz 3,15A

Afmetingen : (BxDxH) : 860x275x285mm

Gewicht : 15Kg

Waarborg : 1 jaar

Engelse fabricage



FOTO TAFEL PBO-35

VOORWERPEN FOTOGRAFEREN ZONDER SCHADUWEN

De PBO-35 fototafel maakt het mogelijk om voorwerpen te fotograferen zonder schaduwen en op een witte achtergrond. De witte doorschijnende oppervlakte van de tafel wordt onderaan belicht met een automatische flash die synchroon afgaat met de flash van het foto toestel. En de verticale halve maan deflector zorgt ervoor dat het voorwerp overal belicht wordt met beide flashlichten. De richting en de hoogte van de onderstaande flash zijn instelbaar. Het wordt ook overbodig om de foto's softwarematig uit te knippen. De bruikbare oppervlakte is een cikel van 400mm. Afmetingen : (BXDXH) : 700X535X1375mm.



PICCOLO

RIVETEERTOESTELLEN

Perforeren en riveteren gelijktijdig en automatisch in papier, karton of plastic tot 2mm dik. Uitgerust met een rivettenbak. Diameter van de rivetten : 4mm. Kleuren van de rivetten : zilver of goud.

Instelbare kantlijn met max. afstand van 80mm. Beschikbaar met hendel (PICCOLO 101-00) of met voetbediening (PICCOLO 101-20). Een stand voor de PICCOLO 101-20 is optioneel beschikbaar.



SLIJPER VOOR PAPIERBOREN

KIT VOOR HET SLIJPEN VAN DE BOREN VAN PAPIERBOORMACHINES

Bestaat uit een staaf met een tungsteen punt en een wedsteen.

De boor wordt op de boormachine bevestigd en al draaiend in contact met het tungsteenpunt gebracht.

Past niet voor boormachines met automatisch dalen van de boren. De boren kunnen echter wel geslepen worden door middel van een klassieke boormachine op voet.



SNIJMACHINE VOOR NAAMKAARTEN CPS 325

- CYKLOS -

OM ZEER SNEL VISITEKAARTEN TE SNIJDEN

De CPS 325 snijdt visitekaartjes uit een blad in enkele ogenblikken. Het volstaat de bladen in iedere richting door het toestel te laten doorgaan. Het is uitgerust met een dubbel stel messen : 3 instelbare messen om in de lengte te snijden, en 6 instelbare messen om in de breedte te snijden. Snelheid : 5 500 kaartjes/U. Invoerbreedte van de documenten : van 155 tot 325mm. Papierdikte : van 80 tot 400gr. Linkse en rechtse instelbare kantlijnen en centreersysteem. Geleverd met pasmaten voor het juist instellen van de afstanden tussen de messen : 50 50,8 55 85 88,9 90 en 95mm. Afmetingen (BXDXH) : 296X442X293mm. Gewicht : 15,5Kg. Netvoeding : 33W 230V 50Hz.

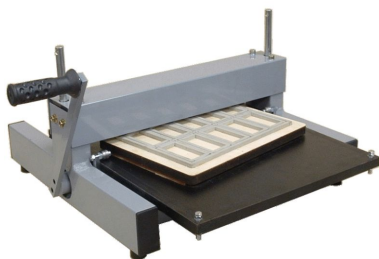

SNIJPERS ODP-50

VOOR HET STANSEN (UITSNIJDEN) VAN PAPIER, KARTON, PLASTIEK OF LEDER



SOYUZ RUGBEKLEDINGMACHINE

OM TAPES TE KLEVEN OP DE RUGGEN VAN INBINDINGEN

Bedoeld om gemakkelijk de ruggen van ingebonden documenten te bestrijken met een zelfklevende of met water klevende tape. De instelbare geleiders en het automatisch tapesnijder zorgen voor een hoog werktempo. Capaciteit : van 5mm (met harde kartonnen kaft) tot 35mm. Max. lengte : 410mm met het automatisch tape snijder of meer met het handmatig bedienen van het tape snijder. Optie : stand.

TAB-BLADEN SNIJMACHINE ONGLEMATIC 3

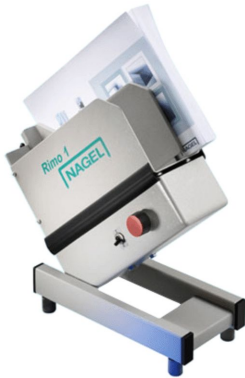

TRILTAFEL NAGEL RIMO 1

- NAGEL -

COMPACT MODEL

De NAGEL RIMO 1 triltafel is bijzonder compact en weinig plaatsrovend.

Uitgerust van een separator.

Capaciteit : 50mm (500 bladen 80gr papier)

Instelbare trilkracht

Netvoeding : 220-230V 50Hz

Gewicht netto/verpakt : 7/8Kg

Waarborg : 1 jaar

Duitse fabricage



TRILTAFEL NAGEL RIMO 3

INSTELBARE TRILSNELHEID EN HELLING

De NAGEL RIMO 3 triltafel is een professioneel model die de meeste toepassingen aankan.

Capaciteit : 60mm (600 bladen 80gr papier)

Tafel afmetingen : 42x42cm

Instelbare helling van de tafel

Instelbare snelheid

Voet met instelbare hoogte optioneel verkrijgbaar

Netvoeding : 220-230V 50Hz

Gewicht netto/verpakt : 14/18Kg

Gewicht van de voet netto/verpakt : 11/13Kg

Waarborg : 1 jaar

Duitse fabricage



TRILTAFEL NAGEL RIMO 4

TAFEL MODEL

De NAGEL RIMO 4 triltafel is doeltreffend en compact

Capaciteit : 50mm (500 bladen 80gr papier)

Tafel afmetingen : 30,5x21,5cm

Instelbare snelheid

Netvoeding : 220-230V 50Hz

Gewicht netto/verpakt : 7/8Kg

Waarborg : 1 jaar

Duitse fabricage



WERKTAFEL

ZEER STEVIG EN BIJZONDER HANDIG

Bijzonder geschikt als werkpost voor een inbindtoestel, een plastificeertoestel, een vouwtoestel of eender welk kantoortoestel. Ergonomische werkhoogte van 81cm. Uitgerust met 2 zeitafels waarvan de hoogte instelbaar is van 51 tot 81cm en die ook opklapbaar zijn. Gemakkelijk verplaatsbaar : 4 wieltjes waarvan 2 met klemmen. Bevat 13 opberggladers : 3 X A3+ van 4cm hoog, 2 X A3+ van 4cm, 4 X A4 van 5cm en 4 X A4 van 10cm. Afmetingen van het centraal werkblad (DXB) : 44X48cm. Afmetingen van de zeitafels (DxB) : 33,5X45,5cm. Draagkracht . 90Kg. Gewicht : 40Kg (43Kg met verpakking).

Product name	Category	Page
220 CC	- KOOPJES -	8
4 GATEN PERFORATOR SRE VARIO 8880	- PERFORATORS -	83
A3 IDEAL 1043 BORDSCHAAR	- BORDSCHAREN -	69
A3 PLUS VERGAARMACHINE SUPERFAX EC-4600	- VERGAARMACHINES	47
A3 PLUS VERGAARMACHINE PLOCKMATIC 306 SRA3 PLUS	- VERGAARMACHINES	46
A3+ VERGAARMACHINE PLOCKMATIC 310 SRA3+	- VERGAARMACHINES	48
A4 IDEAL 1133 BORDSCHAAR-TRIMMER	- BORDSCHAREN -	69
A4 IDEAL 1034 BORDSCHAAR-TRIMMER	- BORDSCHAREN -	69
AR+ VERGAARMACHINE PLOCKMATIC 310 SRA3+ B	- VERGAARMACHINES	48
AUTOMATISCHE DOUBLE-LOOP SPIRAAL-SNIJMACHINE RILECART T	double loop	14
AUTOMATISCHE PLANVOUWMACHINE RIG-801T	- NIEUW -	3
AUTOMATISCHE SNIJMACHINE VOOR GELAMINEERDE DOCUMENTEN A-	ROL LAMINATORS -	60
AUTOMATISCHE PLANVOUWMACHINE RIG-801T	- PLAN VOUWMACHINE	30
AUTOMATISCHE ON LINE STAPLESNIJDER PLOCKMATIC FTR 2000-	VOUW EN NIETERS	51
BABY-PACK 3246N	- VERPAKKEN -	98
BLISTER EURO SLOT PERFORATOR EHP-40	- VERPAKKEN -	98
BLISTER EURO SLOT PERFORATOR EP 35	- VERPAKKEN -	98
BP 500 EN BP 720	multi ponsblok toe	17
BP-500	- RILLEN EN PERFOR	77
BP-720	- RILLEN EN PERFOR	77
BRIEFOPENER MAILPOST1	- DIVERSEN -	101
BROTHER P-TOUCH 18 R ETIKETEERMACHINE	- ETIKETEERMACHINE	93
BROTHER P-TOUCH 1950 VP ETIKETEERMACHINE	- ETIKETEERMACHINE	93
BROTHER P-TOUCH 1000 ETIKETEERMACHINE	- ETIKETEERMACHINE	92
BROTHER P-TOUCH 1250 S ETIKETEERMACHINE	- ETIKETEERMACHINE	92
BROTHER P-TOUCH 1750 ETIKETEERMACHINE	- ETIKETEERMACHINE	92
BROTHER P-TOUCH 2480 ETIKETEERMACHINE	- ETIKETEERMACHINE	94
BROTHER P-TOUCH 9500 PC ETIKETEERMACHINE	- ETIKETEERMACHINE	95
BROTHER P-TOUCH 2420 PC ETIKETEERMACHINE	- ETIKETEERMACHINE	93
BROTHER P-TOUCH 9600 ETIKETEERMACHINE	- ETIKETEERMACHINE	96
BROTHER P-TOUCH 3600 ETIKETEERMACHINE	- ETIKETEERMACHINE	95
BROTHER P-TOUCH 65 ETIKETEERMACHINE	- ETIKETEERMACHINE	95
BROTHER P-TOUCH 2450 DX ETIKETEERMACHINE	- ETIKETEERMACHINE	94
BROTHER P-TOUCH 2460 ETIKETEERMACHINE	- ETIKETEERMACHINE	94
CARL 120 PERFORATOR	- PERFORATORS -	83
CARL 160 PAPIERPONSER	- PERFORATORS -	83
CARL DC-210 EN DC-230	- RILLEN EN PERFOR	77
CC 01	- GELD BEHANDELING	97

CFM 500 VOUWMACHINE	- KANTOOR-VOUWMACH	25
CFM 600 A3 VOUWMACHINE	- KANTOOR-VOUWMACH	25
CITOBORMA 290 PAPIER BOORMACHINE	- PAPIER BOORTOEST	86
COLUMBIA G INDUSTRIELE NIETMACHINE VOOR VLAK EN ZADELNI-	MECHANISCHE NIET	38
COMBI CONFORT	PVC bindringen	10
COMBI E	PVC bindringen	10
COPYBINDER 3	strips	20
CP 20	double loop	14
D 160 INBINDMACHINE	PVC bindringen	10
DUBBELE ELEKTRISCHE NIETMACHINE SKRE-TRONIC DUO	- ELEKTRISCHE NIET	41
DUBBELE NIETER VOOR VLAK-EN-ZADELNIETEN NAGEL RINAK DUO-	ELEKTRISCHE NIET	41
DUIMUIKAPVORM FILEPECKER I B PLUS C	double loop	14
DUIMUIKAPVORM FILEPECKER I B PLUS C	- PERFORATORS -	83
DUO 35	- PERFORATORS -	84
ECLIPSE	PVC bindringen	10
ELEKTRISCH PLANVOUWMACHINE NEOFOLD 920S	- PLAN VOUWMACHINE	31
ELEKTRISCHE VLAK EN ZADELNIETER SKRE-TRONIC FALZ	- ELEKTRISCHE NIET	44
ELEKTRISCHE VLAK-NIETMACHINES NAGEL TAK 18	- ELEKTRISCHE NIET	44
ELEKTRISCHE PLANVOUWMACHINE NEOFOLD 920HS	- PLAN VOUWMACHINE	32
ELEKTRISCHE VLAK EN ZADELNIETER NAGEL RINAK	- ELEKTRISCHE NIET	43
ELEKTRISCHE HECHTER SKRE-LEKTRO 26 hn	- ELEKTRISCHE NIET	42
ELEKTRISCHE NIETERS RAPID 5050 EN 5080	- ELEKTRISCHE NIET	42
ELEKTRISCHE NIETMACHINE MET DRAAD INTROMA ZD-2SR	- ELEKTRISCHE NIET	42
ELEKTRISCHE DRAADNIETMACHINE VOOR VLAK EN ZADELNIETEN B-	ELEKTRISCHE NIET	41
ELEKTRISCHE NIETMACHINE RAPID 105	- ELEKTRISCHE NIET	43
ELEKTRISCH PLANVOUWMACHINE NEOFOLD 1250S	- PLAN VOUWMACHINE	31
ELEKTRISCHE NIETMACHINES KM17	- ELEKTRISCHE NIET	43
ELEKTRISCHE VLAK EN ZADELNIETER RAPID 106	- ELEKTRISCHE NIET	43
ELEKTRISCHE PLANVOUWMACHINE NEOFOLD 1250HS	- PLAN VOUWMACHINE	32
ELEKTRISCHE SNIJTAFFELS NEOLT LIGHT ELECTRO POWER TRIM-	GROTE TRIMMERS -	72
ELEKTRISCHE PLAN-SNIJTAFFELS NEOLT ELECTRO TRIM	- GROTE TRIMMERS -	72
ELEKTRISCHE STAPELSNIJDER IDEAL 6550-95 EP	- STAPELSNIJDERS -	66
ELEKTRISCHE STAPELSNIJDER IDEAL 4850-95 EP	- STAPELSNIJDERS -	66
ELEKTRISCHE STAPELSNIJDER IDEAL 4850-95	- STAPELSNIJDERS -	65
ELEKTRISCHE INBINDMACHINE MEGASTAR	multi ponsblok toe	17
ELEKTRISCH PLAN VOUWMACHINE RIG-750	- PLAN VOUWMACHINE	31
ELEKTRISCHE STAPELSNIJDER IDEAL 4215	- STAPELSNIJDERS -	65
ELEKTRISCHE NIETMACHINE NAGEL MULTINAK S	- ELEKTRISCHE NIET	42
ENKEL EN DUBBELZIJDIGE LAMINATOR MATRIX DUO MD-460	- ROL LAMINATORS -	61
ENKELZIJDIGE LAMINATOR MATRIX-530	- NIEUW -	4

ERW	double loop et coi	12
EXCLUSIEF : KOMBI PLAN VOUW-EN-SNIJMACHINE LDC-1000	- NIEUW -	4
FILEPECKER III 60 PAPIER BOORMACHINE	- PAPIER BOORTOEST	87
FILEPECKER III 60 PAPIER BOORMACHINE	- KOOPJES -	8
FILEPECKER I PLUS	- PERFORATORS -	84
FILEPECKER IV PAPIER BOORMACHINE	- PAPIER BOORTOEST	87
FILEPECKER III 100 PAPIER BOORMACHINE	- PAPIER BOORTOEST	86
FILEPECKER III 100 PAPIER BOORMACHINE	- PROMOTIES -	7
FMZ 100 PAPIER VOUWMACHINE	- NIEUW -	5
FMZ 100 PAPIER VOUWMACHINE	- KANTOOR-VOUWMACH	26
FOTO TAFEL PBO-35	- DIVERSEN -	101
FP-340	multi ponsblok toe	18
FRANCOTYP FPI 5000-2	- OMSLAGVULSYSTEME	57
FRANCOTYP FPI 2000	- OMSLAGVULSYSTEME	56
FRANCOTYP FPI 500	- OMSLAGVULSYSTEME	56
FRANCOTYP FPI 3030	- OMSLAGVULSYSTEME	56
FUJIPLA LPD 3213 JF LAMINATOR	- LAMINATORS MET P	58
FUJIPLA LPD 4412 LAMINATOR MET POCHETTEN	- LAMINATORS MET P	58
GPM-315 RILLEN EN MICRO-PERFOREREN	- RILLEN EN PERFOR	78
GPM-450 ELEKTRISCH RILLEN EN MICRO-PERFOREREN	- RILLEN EN PERFOR	78
GROTE CAPACITEIT PERFORATOR SFP II	- PERFORATORS -	84
GROTE CAPACITEIT PERFORATOR SFP-II	- PROMOTIES -	7
GROTE CAPACITEIT PERFORATOR SFP II	- NIEUW -	6
HAND PLAN VOUWMACHINE MFM-121	- PLAN VOUWMACHINE	32
HANDMATIGE PLANVOUWMACHINE LD-901	- PLAN VOUWMACHINE	33
HOEK-AFRONDMACHINE VICKING	- HOEKAFRONDEERS -	90
HYDRAULISCHE STAPELSNIJDER IDEAL 7228-95 LT	- STAPELSNIJDERS -	66
IDEAL	- PAPIERVERNIETIGE	100
IDEAL 1058	- BORDSCHAREN -	70
IDEAL 1080	- BORDSCHAREN -	70
IDEAL 1038	- BORDSCHAREN -	70
IDEAL 1071	- BORDSCHAREN -	70
IDEAL 1110	- BORDSCHAREN -	71
IDEAL 1142	- BORDSCHAREN -	71
IDEAL 2035	- BORDSCHAREN -	71
IDEAL 4810-95 EP STAPELSNIJDER	- STAPELSNIJDERS -	66
IDEAL 4810-95 STAPELSNIJDER	- STAPELSNIJDERS -	67
IDEAL 5221-95 EP ELEKTRISCHE STAPELSNIJDER	- STAPELSNIJDERS -	67
IDEAL 5221-05 DIGICUT HYDRAULISCHE STAPELSNIJDER	- STAPELSNIJDERS -	67
INBINDMACHINE MET VERWISSELBARE PONSERS HD 7700 H	multi ponsblok toe	18

INBINDMACHINE RBX-100	- PROMOTIES -	7
INBINDPERS 2000 A3 HAD	koude lijm	23
INPAKMACHINE MET KRIMPFOLIE LKF-3246	- VERPAKKEN -	99
INPAKMACHINE MET KRIMPFOLIE LKF-4255	- VERPAKKEN -	99
IP-330 LAMINATOR	- LAMINATORS MET P	58
IP-330HS LAMINATOR	- LAMINATORS MET P	59
IP-650S LAMINATOR MET HOESJES	- LAMINATORS MET P	59
KASFOLD VOUW-EN-HECHTERS	- VOUW EN NIETERS	52
KOMBI PLAN VOUW EN SNIJMACHINE LDC-1000	- PLAN VOUWMACHINE	34
KOUDE LIJM-PERS 5000 A4	koude lijm	23
KOUDE LIJM-PERS MURO 2000 A4 HAD	koude lijm	24
LAMIBIND 380	belijmers	21
LAMIBIND 420	belijmers	21
LAMIBIND 340	belijmers	21
LAMINATOR MET HOESJES PHOTOPRO 33	- LAMINATORS MET P	59
MAILBAG	- VERPAKKEN -	99
MB CAS-35 S	- VOUWMACHINES MET	36
MB MULTIPLI 32/2 S	- VOUWMACHINES MET	36
MB-MULTIPLI 35/2 PBA	- VOUWMACHINES MET	37
MEGABIND 420S	belijmers	22
MINI STARLETTE PB 200	PVC bindringen	11
MP-600	double loop	14
MULTICUT 6	- HOEKAFRONDEERS -	90
NEOLT ELECTRO FOAM TRIM PLUS	- PANELEN SNIJDEN	75
NEOLT ELECTRO PLEXI TRIM	- PANELEN SNIJDEN	75
NEOLT ELECTRO POWER TRIM PLUS	- GROTE TRIMMERS -	72
NEOLT ELECTRO SUPER TRIM	- GROTE TRIMMERS -	73
NEOLT ELECTRO STRONG TRIM PRO	- GROTE TRIMMERS -	72
NEOLT FOAM TRIM SPECIAL	- PANELEN SNIJDEN	75
NEOLT POWER TRIM PLUS	- GROTE TRIMMERS -	73
NEOLT STRONG TRIM PRO	- GROTE TRIMMERS -	73
NUMEROTEERMACHINE MORGANA FRN 5	- RILLEN EN PERFOR	79
ON LINE NIETMACHINE EN PERFORATOR PSM16 VOOR SUPERFAX E-	ELEKTRISCHE NIET	44
ON LINE NIETMACHINE EN PERFORATOR PSM16 VOOR SUPERFAX E-	VERGAARMACHINES	48
ONLINE STAPELSNIJDER KASFOLD TRIMMER	- VOUW EN NIETERS	53
P-500	double loop	15
P-800	double loop	15
PANEEL-SNIJMACHINES NEOLT FOAM TRIM PLUS	- PANELEN SNIJDEN	76
PAPIER BOORMACHINE CITOBORMA 490	- PAPIER BOORTOEST	88
PAPIER EN KARTON SNIJTAFELS NEOLT LIGHT POWER TRIM	- GROTE TRIMMERS -	73

PAPIER PERFORATOR FILEPECKER 1X	- PERFORATORS -	85
PAPIERBOORMACHINE FILEPECKER V	- PAPIER BOORTOEST	88
PB-2300 PEFORATOR-INBINDER VOOR PVC SPIRALEN	- KOOPJES -	8
PF-205 VOUWMACHINE	- KANTOOR-VOUWMACH	27
PF-210 PAPIER-VOUWMACHINE	- KANTOOR-VOUWMACH	27
PF-220 PAPIER-VOUWMACHINE	- KANTOOR-VOUWMACH	28
PF-250 PAPIER-VOUWMACHINE	- KANTOOR-VOUWMACH	28
PICCOLO	- DIVERSEN -	101
PLAN-SNIJMACHINES FAST-TRIM	- GROTE TRIMMERS -	74
PLANSNIJMACHINES NEOLT TRIM	- GROTE TRIMMERS -	74
PLOCKMATIC 61	- VOUW EN NIETERS	53
PLOCKMATIC 82	- VOUW EN NIETERS	53
PLOCKMATIC 1000 B EN C	- VERGAARMACHINES	49
PLOCKMATIC 83	- VOUW EN NIETERS	53
PLOCKMATIC 49	- KOOPJES -	9
PLOCKMATIC 1000 FEEDERPRO	- VERGAARMACHINES	49
PLOCKMATIC 1000 FEEDERPRO SYSTEM	- VERGAARMACHINES	49
PLOCKMATIC 1030	- VERGAARMACHINES	50
PLOCKMATIC 1020 BINDERPRO	- VERGAARMACHINES	50
PLOCKMATIC HAND FEED	- VERGAARMACHINES	50
PLOCKMATIC 1010 HCS	- VERGAARMACHINES	49
PLOCKMATIC BM-60	- VOUW EN NIETERS	54
PLOCKMATIC BM 2000 VOUW-EN-NIETER MET OPSTAPELMODULE	- VOUW EN NIETERS	54
PLOCKMATIC SQF 2000 VIERKANTIGE RUG MODULE	- VOUW EN NIETERS	54
PNEUMATIQCHE NIETMACHINE SKRE 117-120 PNEUMATIC	- ELEKTRISCHE NIET	45
PONSER-INBINDER SUPERSTAR	PVC bindringen	11
PROLAM E-65C KOUDE LAMINATOR	- ROL LAMINATORS -	61
PROLAM EC LAMINATORS VOOR KOUD LAMINEREN	- ROL LAMINATORS -	62
PROLAM E-65W EN E-80W KOUDE LAMINATORS	- ROL LAMINATORS -	62
PROLAM EW LAMINATORS VOOR KOUD LAMINEREN	- ROL LAMINATORS -	62
RAPID DUAX NIETMACHINE	- MECHANISCHE NIET	38
RBX-100	double loop	15
RBX-60	double loop et coi	12
RENZ COMBI S	PVC bindringen	11
RHIN-O-TUFF HD 4470	PVC bindringen	11
RIG-804T ONLINE VOUWMACHINE VOOR CANON IPF-810 EN IPF-8-	PLAN VOUWMACHINE	34
RIG-804T ONLINE VOUWMACHINE VOOR HP-400 EN HP-4500 PLOT-	PLAN VOUWMACHINE	35
RIG-804T ONLINE VOUWMACHINE VOOR HP-400 EN HP-4500 PLOT	- NIEUW -	6
RIL-EN-PERFOREERMACHINE MARINER I	- RILLEN EN PERFOR	79
RILMACHINE MORGANA AUTOCREASER 33	- RILLEN EN PERFOR	81

RILMACHINE MINI ENDEVOR 423	- RILLEN EN PERFOR	80
RILMACHINE KSL- 435	- RILLEN EN PERFOR	80
RILMACHINE MORGANA DIGICREASER	- RILLEN EN PERFOR	81
RILMACHINE MINI ENDEVOR 424	- RILLEN EN PERFOR	80
ROL-LAMINATOR LPE-3510	- ROL LAMINATORS -	63
ROL-LAMINATOR LPE-6510	- ROL LAMINATORS -	63
ROL-LAMINATOR LPP-6512	- ROL LAMINATORS -	64
ROL-LAMINATOR LPP-1112	- ROL LAMINATORS -	64
ROL-LAMINATOR LINEA 650	- ROL LAMINATORS -	63
ROL-LAMINATOR LINEA 360	- ROL LAMINATORS -	63
RONDHOEK MACHINE CC04	- HOEKAFRONDEERS -	90
SEMI AUTOMATISCHE RIL EN PERFOREER-MACHINE GPM-450 SA-	RILLEN EN PERFOR	82
SKRE 117-120 LANG DUO NIETMACHINE	- MECHANISCHE NIET	38
SKRE 117-120 LANG NIETMACHINE	- MECHANISCHE NIET	39
SKRE RING ZADEL NIETMACHINE	- MECHANISCHE NIET	39
SKRE RING DUO NIETMACHINE	- MECHANISCHE NIET	39
SKRE TRI LANG DUO NIETMACHINE	- MECHANISCHE NIET	39
SKRE-BLOCK 23 NIETMACHINE	- MECHANISCHE NIET	40
SKRE-TRONIC FALZ DUO DUBBELE ZADELNIETER	- ELEKTRISCHE NIET	45
SLIJPER VOOR PAPIERBOREN	- DIVERSEN -	102
SNIJMACHINE VOOR NAAMKAARTEN CPS 325	- DIVERSEN -	102
SNIJPERS ODP-50	- DIVERSEN -	102
SOYUZ RUGBEKLEDINGMACHINE	- DIVERSEN -	102
SPOT AUTO	- VERPAKKEN -	99
SRW CONFORT	double loop et coi	12
STAGO PB 5010	- PAPIER BOORTOEST	89
STAPELSNIJDER IDEAL 4705	- STAPELSNIJDERS -	67
TAB-BLADEN SNIJMACHINE ONGLEMATIC 3	- DIVERSEN -	103
TAFEL STAPELSNIJDER RE3943	- STAPELSNIJDERS -	68
TB 400 MAXIBIND E	thermische mappen	19
TF MULTI VOUWMACHINE	- KANTOOR-VOUWMACH	29
THERMISCHE INBINDMACHINE MET VOORBELIJMDE MAPPEN T80	thermische mappen	19
THERMISCHE INBINDMACHINE MET VOORBELIJMDE MAPPEN T40	thermische mappen	19
THERMOMASTER INBINDMACHINE	thermische mappen	19
TRILTAFEL NAGEL RIMO 4	- DIVERSEN -	104
TRILTAFEL NAGEL RIMO 3	- DIVERSEN -	103
TRILTAFEL NAGEL RIMO 1	- DIVERSEN -	103
UCR 9 HOEKAFRONDTOESTEL	- HOEKAFRONDEERS -	90
UV 12	- GELD BEHANDELING	97
VERTIKALE PANEEL-SNIJMACHINES NEOLT VERTICAL FOAM TRIM	- PANELEN SNIJDEN	76

VICKING 2 HOEK AFRONDER	- HOEKAFRONDEERS -	91
VICKING 3 HOEK AFRONDMACHINE	- HOEKAFRONDEERS -	91
VOUW EN NIETER XEROX-ASF-135	- KOOPJES -	9
VOUW-EN-NIETER SUPERFAX BK-10	- VOUW EN NIETERS	55
VOUWMACHINE VOOR BRIEVEN PL 200	- KANTOOR-VOUWMACH	29
VOUWMACHINE MET LUCHTAAZUIG FK-400S	- VOUWMACHINES MET	37
VOUWMACHINE MET LUCHTAAZUIG FK-400S	- KOOPJES -	9
VOUWMACHINE VOOR BRIEVEN IDEAL 8304	- KANTOOR-VOUWMACH	29
WARRIOR	- HOEKAFRONDEERS -	91
WB-23 P	double loop	16
WB-30 H	double loop	16
WB-34 PC	double loop et coi	13
WERKTAFEL	- DIVERSEN -	104
WIREBINDER 2	double loop	16
WIREBINDER 3	double loop et coi	13